

Gas-Brennwert-Hybridsystem

Logano plus GBH212 EinbauCheck.

Buderus

Fachinformation

Heizsysteme mit Zukunft.





01



Rahmenbedingungen

02



Lieferumfang

03



Installation

2	Einführung
4	Rahmenbedingungen
8	Lieferumfang
11	Installation
14	Inbetriebnahme
16	Konnektivität
18	Services

Gas-Brennwert-Hybridsystem Logasys Paket(e) SL214

Das Gas-Brennwert-Hybridsystem besteht aus dem Gas-Brennwertkessel Logano plus GB212, einer Wärmepumpenaußeneinheit WLW196i A H (S+) und einem Warmwasserspeicher. Der Hybridmanager verbindet beide Wärmeerzeuger zu einem Hybridsystem mit verschiedenen Regelungsstrategien. Alle Komponenten sind leicht zugänglich und einfach zu installieren. Ein Pufferspeicher ist nicht erforderlich. Die Inbetriebnahme ist nicht aufwändiger als die eines Gas-Brennwertkessels. Die Modernisierung einer Altanlage mit dem Gas-Brennwert-Hybridsystem wird staatlich gefördert.



Leistungsgrößen zur Auswahl:

- Logano plus GB212 (15/22 kW) mit
- Hybridset WLW196i A H (S+) (6/8 kW)

Die Vorteile auf einen Blick:

- Installation der Wärmepumpe ohne Kältescheinkompetenz möglich
- kompakte Aufstellung mit Warmwasserspeicher auf geringer Grundfläche
- intelligentes Regelkonzept mit unterschiedlichen Regelungsstrategien
- kein Pufferspeicher erforderlich

04**Inbetriebnahme****05****Konnektivität Pro****06****Konnektivität Services**

01 Rahmenbedingungen.

1. Leistungen

Die Logasys Systemlösung SL214 bietet vielfältige Kombinationsmöglichkeiten für individuelle Ansprüche der Heizleistung und des Warmwasserkomforts vor Ort.

Gas-Brennwertkessel ¹ Logano plus GB212 15/22 kW Heizleistung	Luft-Wasser-Wärmepumpe WLW196i A H (S+) 6/8 kW Heizleistung	Warmwasserspeicher 290 l Speichervolumen
--	---	---

¹ für Erdgas E und Erdgas L unterschiedliche Artikelnummern beachten!

1. Einsatzgebiet

Entsprechend der benötigten Heizlast sind die Logasys Pakete ausgelegt für ein Ein- oder Zweifamilienhaus und erfüllen die staatlichen Förderbedingungen. Weitere Informationen unter www.buderus.de/beg

Norm-Außen-temperatur ¹	Klimazone ²	WLW196i-6 A H ³		WLW196i-8 A H	
		max. Leistung	Heizlast ⁴	max. Leistung	Heizlast ⁴
-10 °C	1	5,39 kW	21,56 kW	7,40 kW	29,60 kW
-11 °C	1	5,26 kW	21,04 kW	7,17 kW	28,68 kW
-12 °C	2	5,14 kW	20,56 kW	6,94 kW	27,76 kW
-13 °C	2	5,01 kW	20,04 kW	6,73 kW	26,92 kW
-14 °C	3	4,79 kW	19,16 kW	6,52 kW	26,08 kW
-15 °C	3	4,61 kW	18,44 kW	6,32 kW	25,28 kW
-16 °C	4	4,47 kW	17,88 kW	6,13 kW	24,52 kW

Planungstool Wärmepumpe

Vorteile für Sie:

- Berechnung des Wärmebedarfes über Heizlast
- Erhalten Sie eine fertige Systemlösung auf der Grundlage unserer Katalogdaten
- Kombinieren Sie Ihr Wärmepumpensystem mit dem passenden Zubehör



Schnell und anlagenspezifisch die richtige Wärmepumpe ermitteln.

www.buderus-logatherm.de

¹ Norm-Außentemperatur nach DIN EN 12831 ² Klimazone nach DIN 4710 ³ für das Hybridset WLW196i-6 A H S+ gelten davon abweichende Werte ⁴ maximal mögliche Gebäudeheizlast gemäß staatlicher Förderbedingungen

3. Außenaufstellung Wärmepumpe



Online-Schallrechner:
Scannen Sie den QR-Code, um direkt zum Schallrechner zu gelangen.

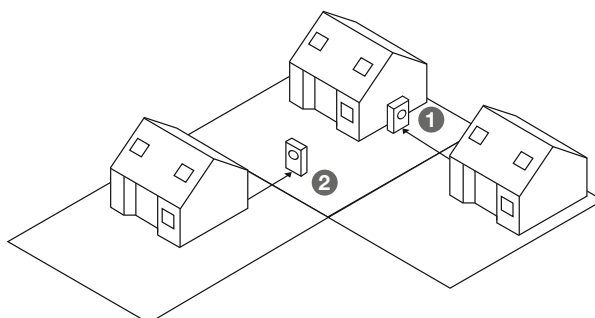

Wärmepumpe	Aufstellort	Mindestabstand Wärmepumpe zum Nachbarn			
		reines Wohngebiet (WR) erforderlicher Mindestabstand		allgemeines Wohngebiet (WA) erforderlicher Mindestabstand	
	wandnah = bis 3 m frei = über 3 m	nach TA* Lärm	nach LAI** -Leitfaden	nach TA* Lärm	nach LAI** -Leitfaden
Hybridset WLW196i-6 A H***	① wandnah	7,9 m	15,6 m	4,5 m	8,6 m
	② frei	5,6 m	10,9 m	3,2 m	5,9 m
Hybridset WLW196i-8 A H	① wandnah	7,9 m	15,6 m	4,5 m	8,6 m
	② frei	5,6 m	10,9 m	3,2 m	5,9 m

* Technische Anleitung ** Länderarbeitsgemeinschaft für Immissionsschutz *** für das Hybridset WLW196i-6 A H S+ gelten davon abweichende Werte

4. Mindestabstände

Mindestabstände in mm zu Außen-/Innen-Wänden bei der Aufstellung der Wärmeerzeuger.

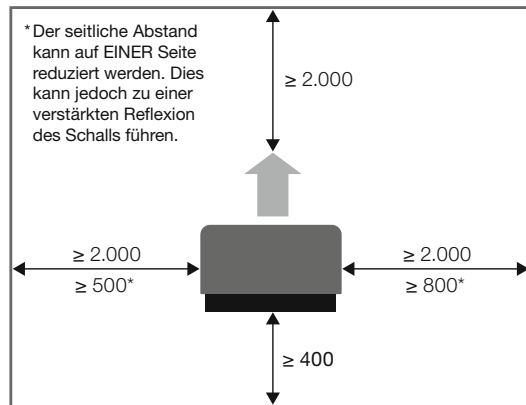

Hybridset WLW196i A H (S+)

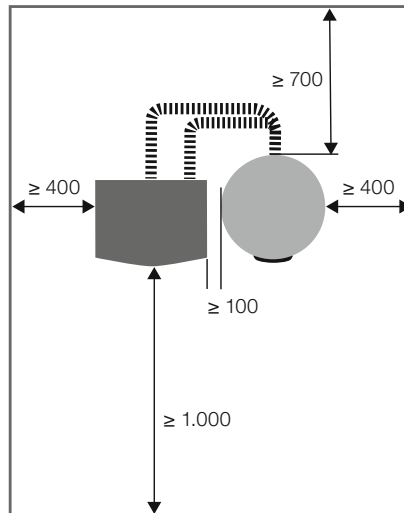

Logano plus GB212 + Logalux SH290 RS-B

5. Aufstellung (frontal)

Mindestabstände in mm zwischen den Produktkomponenten

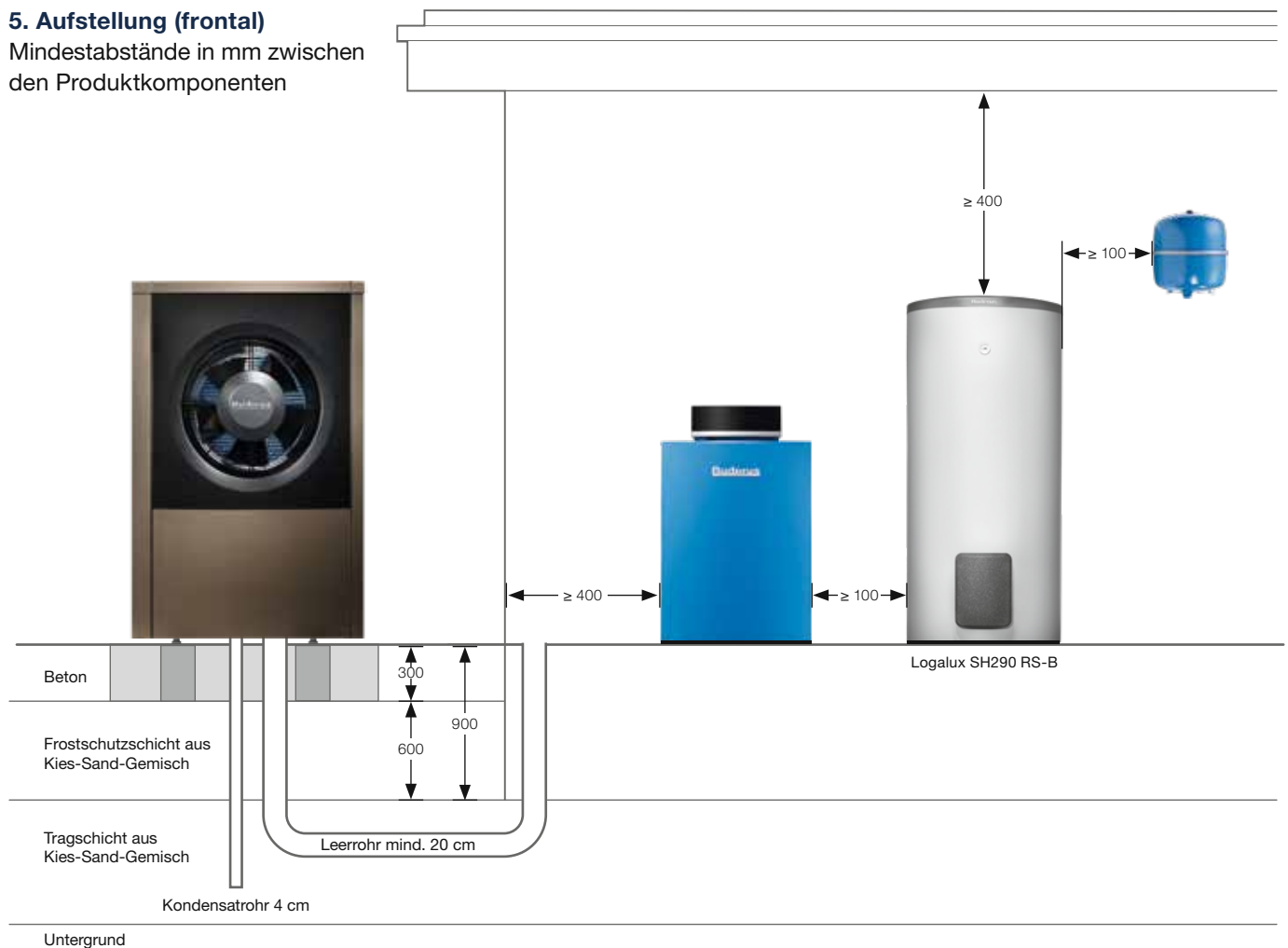

01 Rahmenbedingungen.

6. Fundamentplan

Fundamentstärke, Fundamentuntergrund und Frostschutz für Fundament nach örtlichen Erfordernissen und Regeln der Bautechnik erstellen. Aufbau des Fundamentes sowie Abmessungen des Flächen- (A, B) bzw. Streifenfundaments (C, D, E) für die Außeneinheit in mm.

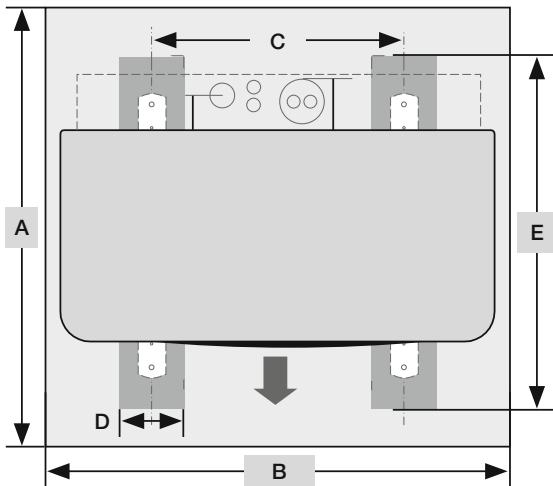

Fundamentmaße

WLW196i A H (S+)	A	B	C	D	E
WLW196i 6/8	900	1130	510	200	≥ 630

7. Fundamentschablone

Eine Fundamentschablone im Maßstab 1:1 für die Außenmontage der Luft-Wasser-Wärmepumpe kann kostenfrei bei Buderus bestellt werden (8 737 805 656). Nach der erfolgreicher Fertigung des Flächen- oder Streifenfundaments lassen sich die erforderlichen Bohrlöcher mithilfe der Fundamentschablone schnell und passgenau platzieren.

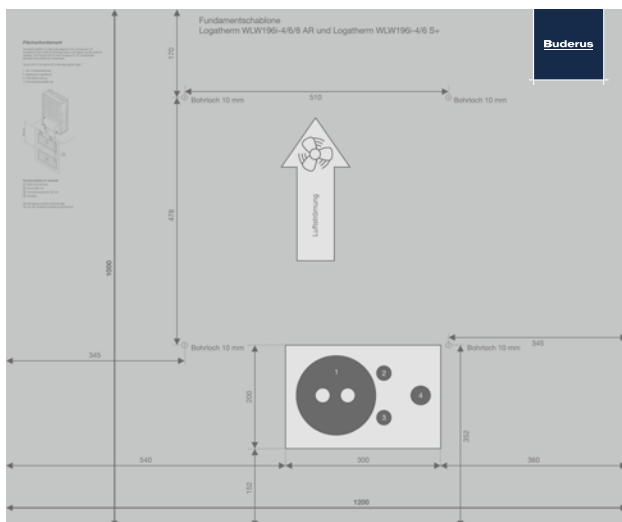

Fundamentschablone Flächenfundament

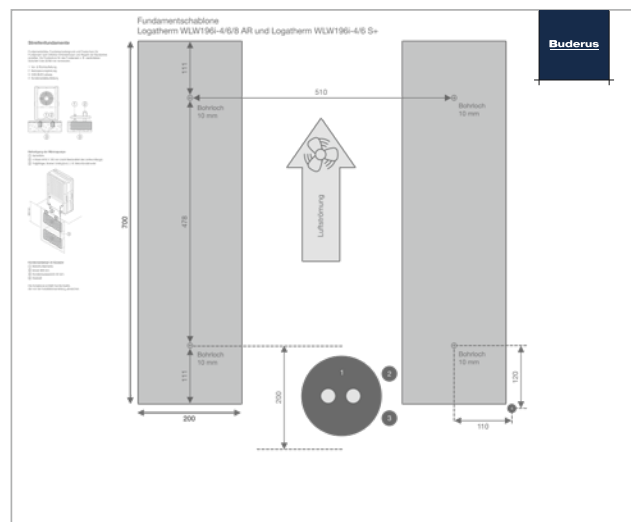

Fundamentschablone Streifenfundament

8. Dimensionierung der Rohrleitung

Die Mindestlänge von 5 m der Vorlauf-/Rücklaufleitungen zwischen Wärmepumpe und Gas-Brennwertkessel ist die Voraussetzung dafür, dass die Abtaugung und eine Mindestlaufzeit der Wärmepumpe von 6 Minuten gewährleistet ist.

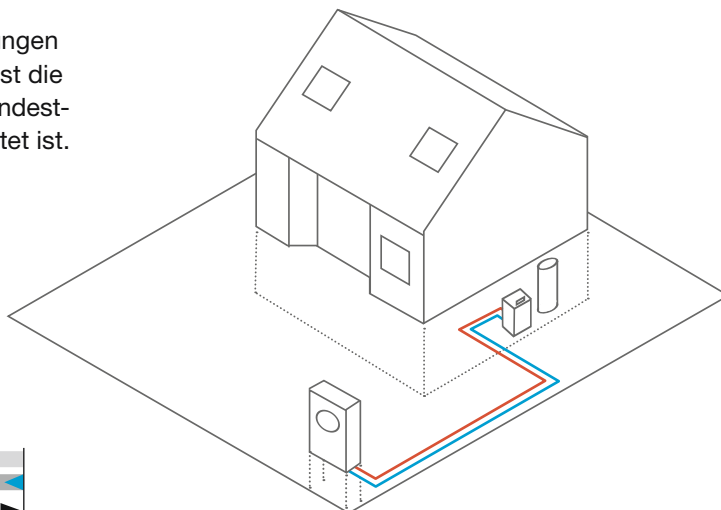
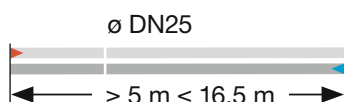

9. Abgasführung für Logano plus GB212

Der Gas-Brennwertkessel Logano plus GB212 ermöglicht eine raumluftunabhängige oder raumluftabhängige Abgasführung mit PP-Rohren der Dimension DN80. Dabei wird die Verbrennungsluft über eine konzentrische Abgasleitung (DN80/125) oder mittels einwandiger Abgasleitung (DN80) dem Gas-Brennwertkessel zugeführt.

Abgasführung für Logano plus GB212 15/22 kW

Abgasführung DN80/125	gemäß CEN/TR1749		Bezeichnung Buderus	
	raumluftunabhängig	raumluftabhängig	raumluftunabhängig	raumluftabhängig
Wanddurchführung	C13x	–	WH/WS	–
Dachdurchführung	C33x	–	DO, DO-S	–
Im Schacht	C53*, C93x	B23/B23p, B33	GAL-K, GA-K	GA, GN, GA-X+GA-K
Fassade	C53x	–	GAF-K	–

*Variante Getrenntrohrführung mit GAL-K + GA-K

Zulässige Schachtmaße (in mm)

Abgasleitung	C93x, C(14)3x		Hinterlüftung		a max	D max
	a min	D min	a min	D min		
DN80 starr	120 × 120	120	135 × 135	155	300 × 300	300
DN80 flex	120 × 120	120	125 × 125	145	300 × 300	300
DN80/125	180 × 180	200	–	–	300 × 300	380

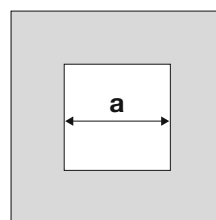

Schacht rechteckig

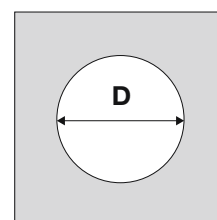

Schacht rund

02 Lieferumfang.

Lieferbeispiel Buderus Logasys SL214, Logano plus GBH212 – 7739619865



Wärmepumpe Paketkomponenten (Lieferbeispiel Logasys SL214, Logano plus GBH212 – 7739619865)

Paket	Artikelnummer	Bezeichnung	Auswählen
1	7736604476	Hybridset WLW196i-8 A H	
2	8738205044	Abdeckhaube für INPA 4–8 AR	
3	8732929705	HF-Set HYC25	
4	7738110142	HM200 Hybridmanager	
5	8733716993	Baugruppe INPA Schlauch	
6	7719003297	Rohrbegleitheizung 3 m	
7	8738209567	Befestigungs-Set ODU Luft/Wasser	

Warmwasserspeicher Paketkomponenten (Lieferbeispiel Logasys SL214, Logano plus GBH212 – 7739619865)

Paket	Artikelnummer	Bezeichnung	Auswählen
8	8735100638	SH290 RS-B	
9	7736602294	Rohrgruppe BCC32-HE	
10	7736602299	Ergänzungs-Kit 2 Montage links	
11	8735100809	Speicherans-Set NTC RD 6,0 10K 3000	
11	80677064	Red.-Nippel Nr.241 schw. I/A 11/4" × 1	
11	8718532193	aeroline Doppelnippel 1" × 1"	

2. Außenaufstellung

Diese Komponenten benötigen Sie zur Montage des Hybridset WLW196i A H

3. Aufstellraum

Diese Komponenten werden im Aufstellraum montiert.



Gas-Brennwertkessel Paketkomponenten (Lieferbeispiel Logasys SL214, Logano plus GBH212 – 7739619865)

Paket	Artikelnummer	Bezeichnung	Auswählen
12	7736601560	Logano plus GB212-22	
13	7736602296	Anschluss-Set BCS 29	
14	7736604152	Isolierung T-Stücke 15-50 kW	
15	8718599199	HS25/4 BU	
16	80432064	Logafix Ausdehnungsgefäß BU-H 35	
17	8718582096	Anschlussset Ausdehnungsgefäß AAS	
18	8732931831	Kesselsicherheits-Set BSS11 verp	
19	7738112222	Gas-D-Hahn 1/2"	
20	7738113411	Logamatic RC310 schwarz	
11	8732908560	Verbindungsleitungs-Set EMS 1.200 mm	

02 Lieferumfang.

Logasys Systemlösungen SL214 – Kombination mit Hybridset WLW196i-6/8 A H und Logalux SH290 RS-B

Artikelnummer	Gas-Brennwertkessel Logano plus	Luft-Wasser-Wärmepumpe	Warmwasserspeicher Logalux
7739619418	GBH212-15 (Erdgas E)	Hybrid-Set WLW196i-6 A H	SH290 RS-B
7739619419	GBH212-15 (Erdgas L)	Hybrid-Set WLW196i-6 A H	SH290 RS-B
7739619420	GBH212-22 (Erdgas E)	Hybrid-Set WLW196i-6 A H	SH290 RS-B
7739619421	GBH212-22 (Erdgas L)	Hybrid-Set WLW196i-6 A H	SH290 RS-B
7739619862	GBH212-15 (Erdgas E)	Hybrid-Set WLW196i-8 A H	SH290 RS-B
7739619863	GBH212-15 (Erdgas L)	Hybrid-Set WLW196i-8 A H	SH290 RS-B
7739619864	GBH212-22 (Erdgas E)	Hybrid-Set WLW196i-8 A H	SH290 RS-B
7739619865	GBH212-22 (Erdgas L)	Hybrid-Set WLW196i-8 A H	SH290 RS-B

Weitere Kombinationsmöglichkeiten zu Logasys Systemlösungen SL214

Um die meisten Anforderungen zu Wärmebedarf und Warmwasserkomfort in Ein- oder Zweifamilienhäusern mit einem Buderus Gas-Brennwert-Hybridsystem zu erfüllen, sind die Logasys Pakete SL214 in unterschiedlichen Konfigurationen verfügbar. Weiterführende Informationen finden Sie im Buderus Katalog Teil 1 – Systeme, Pakete, Dienstleistungen.

Kombinationen mit Hybridset WLW196i-6 S+ A H und Logalux SH290 RS-B



Hybrid-Set
WLW196i-6 A H S+



Logano plus
GB212-15/22



Logalux
SH290 RS-B

Kombinationen mit Logalux SU160/5 (Bei KBH192 heißt der Speicher SU160.5 S-A)



Hybrid-Set
WLW196i-6 A H S+

ODER



Hybrid-Set
WLW196i-6/8 A H



Logano plus
GB212-15/22



Logalux
SU160/5

Kombinationen mit Logalux L160/2R



Hybrid-Set
WLW196i-6 A H S+

ODER



Hybrid-Set
WLW196i-6/8 A H



Logano plus
GB212-15/22 + Logalux
L160.2R-B

03 Installation.

Anlagenschema

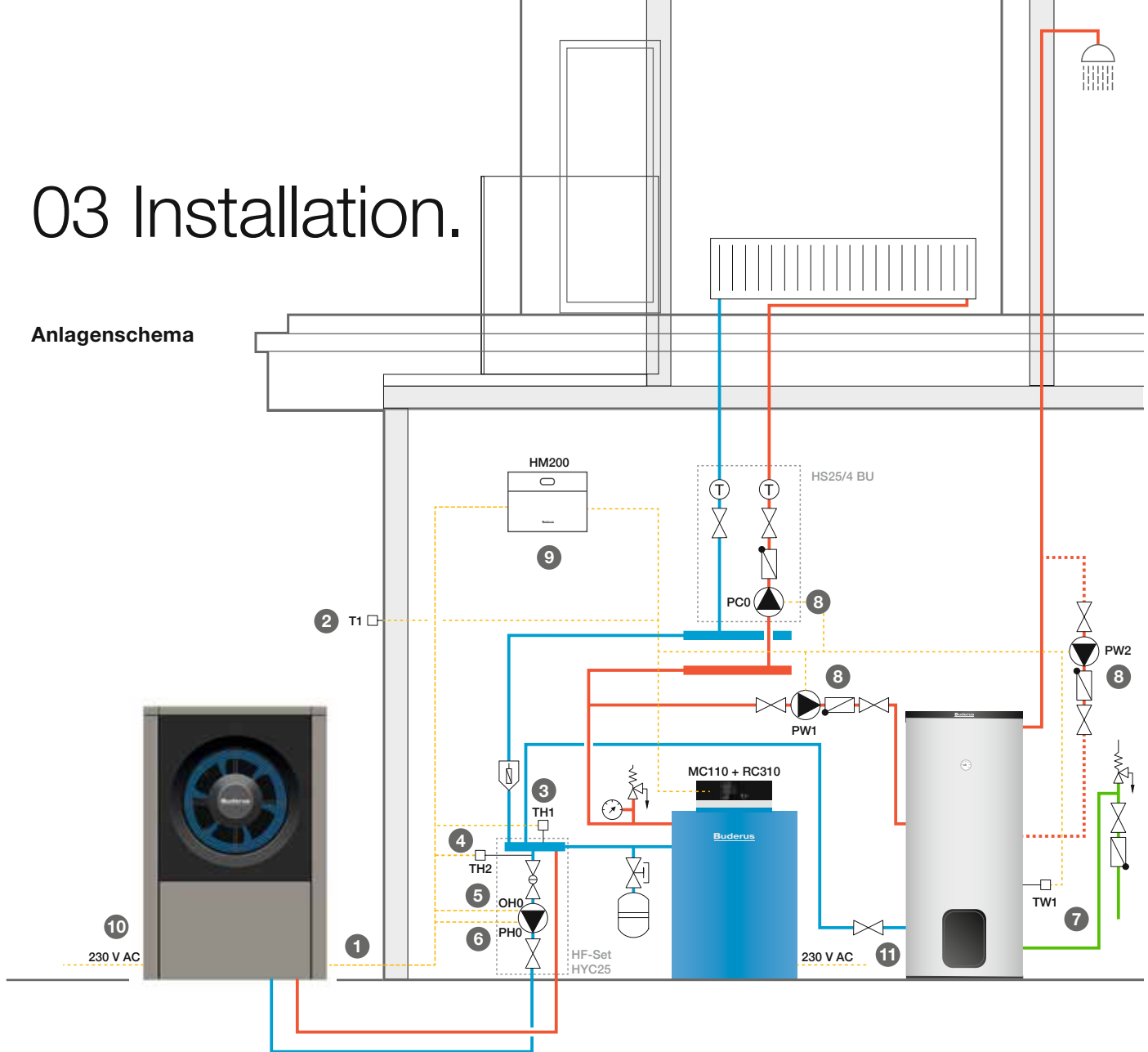

Komponenten und Kabeltypen

Pos	Komponente	Anschluss	Kabelfunktion	Kabelquerschnitt (mm ²)
1	Hybridset WLW196i A H	HM200	CAN-Bus-Leitung, Kabeltyp J-Y(ST) geschirmt	J-Y(ST) 2 x 2 x 0,75
2	Außentemperaturfühler T1	MC110	Verbindung Außentemperaturfühler T1	2 x (0,40...0,75)
3	HF-Set HYC25 – TH1	HM200	Verbindung Temperaturfühler Systemrücklauf	vormontiert
4	HF-Set HYC25 – TH2	HM200	Verbindung Temperaturfühler Rücklauf Wärmepumpe	vormontiert
5	HF-Set HYC25 – PH0	HM200	230 V (1-phasig)	vormontiert
6	HF-Set HYC25 – OH0	Unterverteiler	PWM Signal	vormontiert
7	Temperaturfühler Warmwasser TW1	MC110	Verbindung Außentemperaturfühler TW1	2 x (0,40...0,75)
8	PC0 (Heizkreispumpe) PW1 (Speicherladepumpe) PW2 (Zirkulationspumpe)	MC110	230 V (1-phasig)	3 x 1,5 (Absicherung über Regelgerät)
9	HM200	MC110	230 V (1-phasig)	3 x 1,5
10	Hybridset WLW196i A H (6/8 kW)	Unterverteiler	230 V extern (1-phasig)	≥ 3 x 1,5 (1 x 16 A*)
11	Logano plus GB212 (15/22 kW)	MC110	230 V extern (1-phasig)	3 x 1,5 (1 x 16 A*)

* Empfohlene Absicherung: Ein Fehlerstromschutzschalter ist nicht erforderlich. Falls dieser trotzdem gewünscht wird, muss ein allstromsensitiver FI-Schutzschalter Typ B gewählt werden.

03 Installation.

Pos	Komponente	Pos	Komponente	Pos	Komponente
1	CAN-Bus Hybridset – Hybridmanager	7	Temperaturfühler Warmwasser TW1	10	Hybridset WLW196i A H (6/8 kW)
2	Außentemperaturfühler T1	8	PC0 (Heizkreispumpe)	11	Logano plus GB212 (15/22 kW)
3	HF-Set HYC25 – TH1	8	PW1 (Speicherladepumpe)		
4	HF-Set HYC25 – TH2	8	PW2 (Zirkulationspumpe)		
5	HF-Set HYC25 – PH0	9	Bus MC110 – HM200		
6	HF-Set HYC25 – OH0 (PWM)				

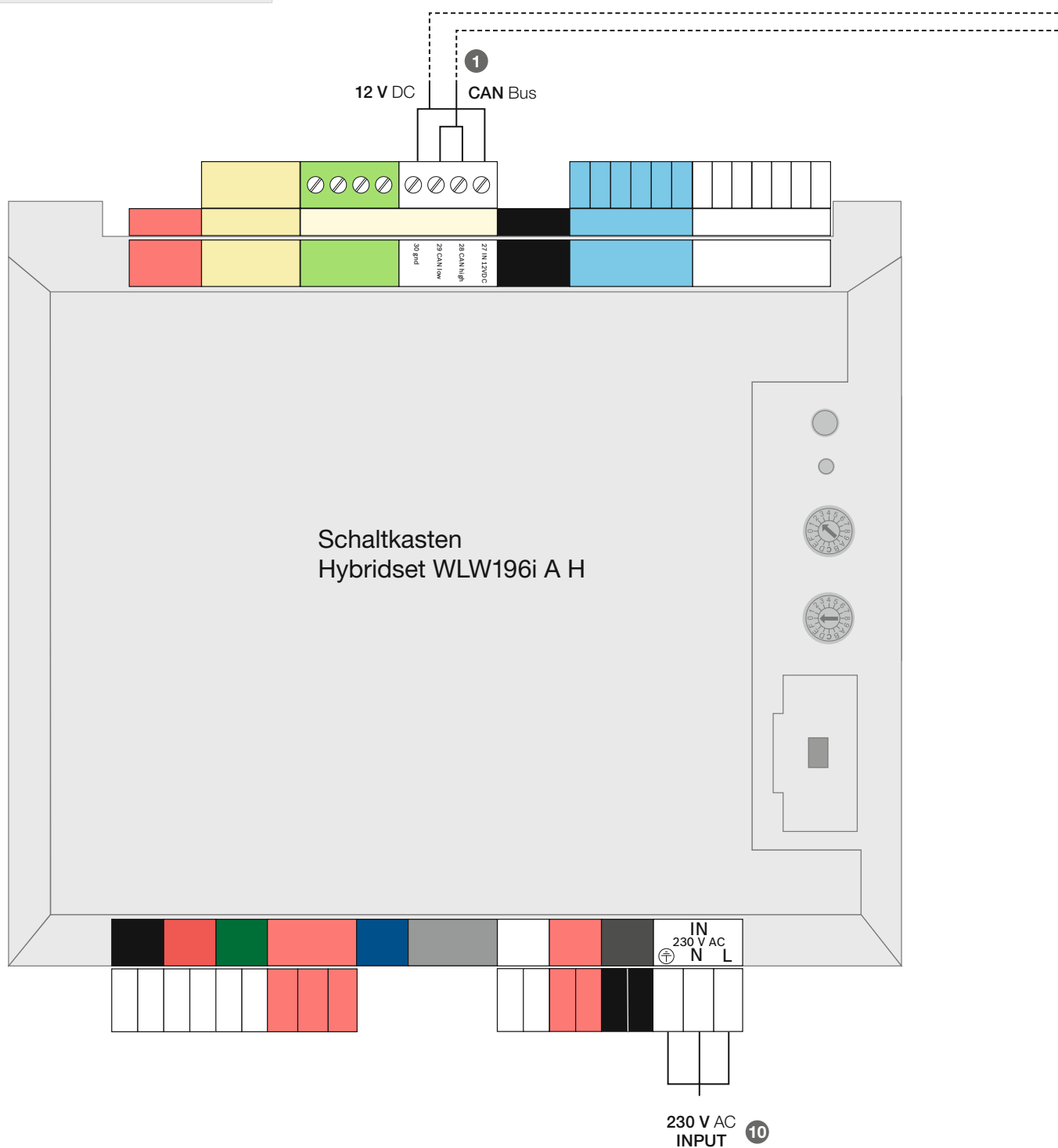

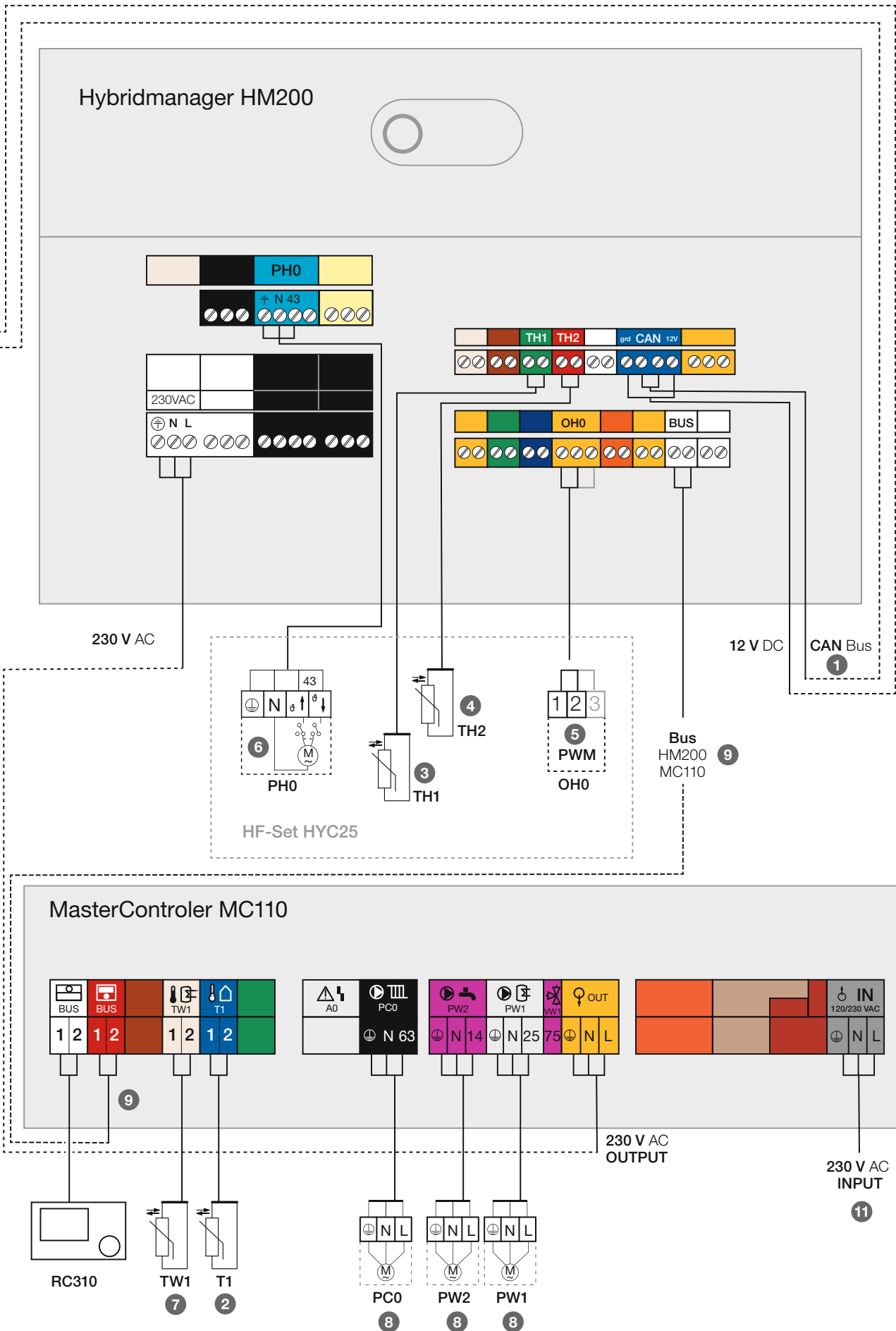

04 Inbetriebnahme.



Sie haben die Wahl.

Bei Buderus haben Sie immer die Wahl. Entweder Sie lassen Ihr Gas-Brennwert-Hybridsystem vom Buderus Kundendienst in Betrieb nehmen oder Sie nehmen die Inbetriebnahme selbst vor.

Die Inbetriebnahme vom Buderus Kundendienst umfasst die wesentlichen Leistungen wie unter anderem die Prüfung der elektrischen Steckverbindungen und Brennstoffversorgung, die Funktionskontrolle der Pumpen und Gasarmatur, eine Rauchgasanalyse sowie die Parametrierung nach Vorgaben des Betreibers bzw. nach Anlagenbedürfnissen. Bezüglich der Hybridelemente wird zudem ein System- und Anlagen-test durchgeführt sowie die Einweisung des Kunden in den Hybridmanager.

Über die leicht zu bedienende Systembedieneinheit RC310 dauert die Inbetriebnahme des Gas-Brennwert-Hybridsystems nicht länger als bei einem Brennwertkessel. Egal wie Sie sich entscheiden, bei technischen Fragen oder Problemen steht Ihnen unsere Service-Hotline immer zur Verfügung.

Buderus Kundendienst.

In außergewöhnlichen Fällen können Sie jederzeit auf das Spezialwissen des Buderus Kundendienstes zurückgreifen: bei der Planung einer Anlage mit seltenen Parametern oder zur Begleitung der Inbetriebnahme neuer Systeme, die innovative Technik einsetzen. Mit allen wichtigen Ersatzteilen ausgestattet, ermöglicht der Buderus Kundendienst sofortige Hilfe 365 Tage im Jahr.





Inbetriebnahme des Gasbrennwert-Hybridsystems.

Für die Beauftragung der Inbetriebnahme eines Gas-Brennwert Hybridsystems müssen Sie folgende Positionen mit einem Vorlauf von fünf Werktagen beim Werkskundendienst buchen.

Inbetriebnahme für Logasys Pakete SL214		
Auftragspauschale	7 739 607 426	
IBN Gas-Brennwertkessel	7 747 103 841	
IBN Hybridelemente	8 737 805 650	



Die Inbetriebnahme des Gas-Brennwert Hybridsystems GBH212 ist mit der Systembedieneinheit RC310 einfach durchgeführt:

- das Gas-Brennwert Hybridsystem kann mit Werkseinstellungen der Systembedieneinheit RC310 betrieben werden – es sind keine Anpassungen notwendig.
- werkseitig ist die Regelungsstrategie "Außentemperatur parallel" voreingestellt.
- zusätzliche Einstellungen sind nur vorzunehmen, wenn das Gas-Brennwert Hybridsystem zusätzlich mit Smart Grid oder einer Photovoltaikanlage betrieben wird.
- mehrere Funktions- und Überwachungstests zur Diagnose können genutzt werden.



Weitere Informationen finden Sie unter www.buderus.de/de/kundendienst oder scannen Sie den QR-Code.

05 Konnektivität.



Alle Heizsysteme immer im Blick mit Buderus ConnectPRO*.

- mit Buderus ConnectPRO haben Sie Zugriff auf die Heizungsanlagen Ihrer Kunden
- die Möglichkeit, Ihre Serviceleistungen zu optimieren
- mehr Effizienz bei der Organisation und Planung Ihrer Geschäftsprozesse
- gibt Ihnen mehr Zeit für Beratung und Vertrieb

Ihre Vorteile auf einen Blick:

- erste Hilfestellung erfolgt bereits bei der Serviceannahme am Telefon
- effizienteres Arbeiten dank detaillierter Fehlermeldungen
- bedarfsgerechte und vorausschauende Einsatz- und Personalplanung
- einwandfreie Abläufe, Kontrolle und Sicherheit durch eine Vielzahl an Informationen und Auswertungsoptionen
- maximale Datensicherheit
- Übersicht aller Betriebszustände des Heizsystems dank DIAGNOSTIC plus



Für weitere Informationen gehen Sie auf www.buderus-connect.de oder scannen Sie den QR-Code.

www.buderus-connect.de

*Das Gas-Brennwert-Hybridsystem Logano plus GHB212 wird aktuell noch nicht komplett abgebildet.

DIAGNOSTIC plus: bequeme Diagnose im Buderus ConnectPRO*.

- DIAGNOSTIC plus zeigt Ihnen alle Betriebszustände des jeweiligen Heizsystems übersichtlich an
- sämtliche Daten werden Ihnen grafisch aufbereitet dargestellt, sodass Auswerten, Überwachen und Protokollieren ganz bequem und schnell ablaufen



Machen Sie Ihr Geschäft fit für die Zukunft*.

- jetzt bei Buderus ConnectPRO unter www.buderus.de/connectpro direkt mit Ihrem Fachkunden-Login einloggen
- technische Voraussetzungen sind ein Internetzugang über Tablet, Smartphone oder PC, Geräte mit integrierter Internet-Schnittstelle oder Logamatic web KM200, die Systembedieneinheit Logamatic RC300 / 310 und kompatible Geräte – ob das Gerät portalfähig ist, erfahren Sie beim Connect Check unter www.connect-check.de
- bei Fragen zum Webportal rufen Sie an: 0180 660 01 00* oder schreiben Sie uns eine E-Mail an support-controlcenterconnectpro@buderus.de



Das Buderus ConnectPRO überzeugt mit übersichtlicher Menüführung.

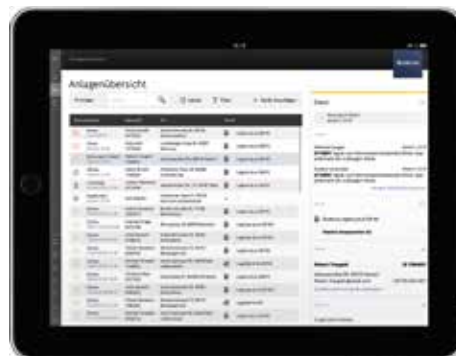

Genauer Überblick über alle Kundenanlagen und den jeweiligen Betriebsstatus.

* 0,14 € je angefangene Minute für Anrufe aus dem deutschen Festnetz. Maximal 0,42 €/Minute für Anrufe aus Mobilfunknetzen.

*Das Gas-Brennwert-Hybridsystem Logano plus GHB212 wird aktuell noch nicht komplett abgebildet.

06 Services.



Gemeinsam installieren wir die Zukunft.

Mit dem Connect-Service von Buderus werden die Heizungsanlagen Ihrer Kunden jetzt schnell und unkompliziert mit dem Internet verbunden. Die dadurch vernetzten Anlagen bringen Ihnen und Ihren Kunden viele Vorteile in Form von mehr Komfort, höherer Effizienz und besserem Service.

Vorteile für Ihren Endkunden:

- flexible Heizungssteuerung mit dem kostenlosen Endkundenportal
- höchster Heizkomfort durch individuelle Heizprogramme und Tipps zur Energieeinsparung

Vorteile für Sie:

- Buderus übernimmt den Anschluss an das Internet
- Sie können Ihrem Kerngeschäft nachgehen und umfassende Services durch Buderus ConnectPRO anbieten



Für weitere Informationen gehen Sie auf www.buderus.de oder scannen Sie den QR-Code.

www.buderus.de/de/buderus-connect-service

Basis-Paket für internetfähige Wärmeerzeuger:

- Anfahrt Servicetechniker
- Verbindung mit dem Router
- Einweisung in die Online-Steuerung

Basis



Netzwerk-Paket* bei einem Internetanschluss außer Reichweite:

- Powerline-Adapter oder WLAN Access Point
- Installation und Konfiguration



Modul-Paket* für Wärmeerzeuger ohne integrierte Schnittstelle:

- externe Internet-Schnittstelle
- Installation und Konfiguration



Smart Home Paket* zur Erweiterung der Hausautomatisierung:

- Installation und Konfiguration von Bosch Smart Home Komponenten
- Hardwarekauf zusätzlich möglich



Voraussetzungen für den Buderus Connect-Service:

- eine Heizung mit der nötigen Technik
- bereits an der Heizung angeschlossene Systembedieneinheit Logamatic RC300 / 310 oder HMC300
- vorhandener, betriebsbereiter Router mit Verbindung zum Internet
- gegebenenfalls Kleinmaterial nach Verbrauch
- frei zugänglicher Wärmeerzeuger
- zur Verfügung stehender Strom etc.

Mehr erfahren Sie unter www.bosch-smarthome.com/de.

*Falls erforderlich.

Bosch Thermotechnik GmbH
Buderus Deutschland
35573 Wetzlar

www.buderus.de
info@buderus.de

Buderus

Heizsysteme mit Zukunft.

Niederlassung	PLZ/Ort	Straße	Telefon	Telefax	E-Mail-Adresse
1. Aachen	52080 Aachen	Hergelsbendenstr. 30	(0241) 9 68 24-0	(0711) 81 15 04-79 60	aachen@buderus.de
2. Augsburg	86156 Augsburg	Werner-Heisenberg-Str. 1	(0821) 4 44 81-0	(0711) 81 15 04-79 54	augsburg@buderus.de
3. Berlin	12359 Berlin	Ballinstr. 10	(030) 7 54 88-0	(0711) 81 15 04-79 79	berlin@buderus.de
4. Berlin/Brandenburg	16727 Velten	Berliner Str. 1	(03304) 3 77-0	(0711) 81 15 04-77 30	berlin.brandenburg@buderus.de
5. Bielefeld	33719 Bielefeld	Oldermanns Hof 4	(0521) 20 94-0	(0711) 81 15 04-67 04	bielefeld@buderus.de
6. Bremen	28816 Stuhr	Lise-Meitner-Str. 1	(0421) 89 91-0	(0711) 81 15 04-66 51	bremen@buderus.de
7. Dortmund	44319 Dortmund	Zeche-Norm-Str. 28	(0231) 92 72-0	(0711) 81 15 04-73 57	dortmund@buderus.de
8. Dresden	01458 Ottendorf-Okrilla	Jakobsdorfer Str. 4-6	(035205) 55-0	(0711) 81 15 04-61 81	dresden@buderus.de
9. Düsseldorf	40231 Düsseldorf	Höherweg 268	(0211) 7 38 37-0	(0711) 81 15 04-68 06	duesseldorf@buderus.de
10. Erfurt	99091 Erfurt	Alte Mittelhäuser Str. 21	(0361) 7 79 50-0	(0711) 81 15 04-64 18	erfurt@buderus.de
11. Essen	45307 Essen	Eckenbergstr. 8	(0201) 5 61-0	(0711) 81 15 04-66 97	essen@buderus.de
12. Esslingen	73730 Esslingen	Wolf-Hirth-Str. 8	(0711) 93 14-5	(0711) 81 15 04-79 59	esslingen@buderus.de
13. Frankfurt	63110 Rodgau	Hermann-Staudinger-Str. 2	(06106) 8 43-0	(0711) 81 15 04-67 97	frankfurt@buderus.de
14. Freiburg	79108 Freiburg	Stübeweg 47	(0761) 5 10 05-0	(0711) 81 15 04-67 93	freiburg@buderus.de
15. Gießen	35394 Gießen	Rödgener Str. 47	(0641) 4 04-0	(0711) 81 15 04-68 39	giessen@buderus.de
16. Goslar	38644 Goslar	Magdeburger Kamp 7	(05321) 5 50-0	(0711) 81 15 04-75 70	goslar@buderus.de
17. Hamburg	21035 Hamburg	Wilhelm-Iwan-Ring 15	(040) 7 34 17-0	(0711) 81 15 04-65 78	hamburg@buderus.de
18. Hannover	30916 Isernhagen	Stahlstr. 1	(0511) 77 03-0	(0711) 81 15 04-77 25	hannover@buderus.de
19. Heilbronn	74078 Heilbronn	Pfaffenstr. 55	(07131) 91 92-0	(0711) 81 15 04-69 58	heilbronn@buderus.de
20. Ingolstadt	85098 Großmehring	Max-Planck-Str. 1	(08456) 9 14-0	(0711) 81 15 04-63 40	ingolstadt@buderus.de
21. Kaiserslautern	67663 Kaiserslautern	Opelkreisel 24	(0631) 35 47-0	(0711) 81 15 04-64 41	kaiserslautern@buderus.de
22. Karlsruhe	76185 Karlsruhe	Hardeckstr. 1	(0721) 9 50 85-0	(0711) 81 15 04-62 12	karlsruhe@buderus.de
23. Kassel	34123 Kassel-Waldau	Heinrich-Hertz-Str. 7	(0561) 49 17 41-0	(0711) 81 15 04-77 06	kassel@buderus.de
24. Kempten	87437 Kempten	Heisinger Str. 21	(0831) 5 75 26-0	(0711) 81 15 04-70 08	kempten@buderus.de
25. Kiel	24145 Kiel	Edisonstr. 29	(0431) 6 96 95-0	(0711) 81 15 04-65 45	kiel@buderus.de
26. Koblenz	56220 Bassenheim	Am Gülsler Weg 15-17	(02625) 9 31-0	(0711) 81 15 04-79 56	koblenz@buderus.de
27. Köln	50858 Köln	Toyota-Allee 97	(02234) 92 01-0	(0711) 81 15 04-67 77	koeln@buderus.de
28. Kulmbach	95326 Kulmbach	Aufeld 2	(09221) 9 43-0	(0711) 81 15 04-66 66	kulmbach@buderus.de
29. Leipzig	04420 Markranstädt	Handelsstr. 22	(0341) 9 45 13-00	(0711) 81 15 04-63 76	leipzig@buderus.de
30. Lüneburg	21339 Lüneburg	Christian-Herbst-Str. 6	(04131) 2 97 19-0	(0711) 81 15 04-76 10	lueneburg@buderus.de
31. Magdeburg	39116 Magdeburg	Sudenburger Wuhne 63	(0391) 60 86-0	(0711) 81 15 04-63 16	magdeburg@buderus.de
32. Mainz	55129 Mainz	Carl-Zeiss-Str. 16	(06131) 92 25-0	(0711) 81 15 04-68 38	mainz@buderus.de
33. Meschede	59872 Meschede	Zum Rohland 1	(0291) 54 91-0	(0711) 81 15 04-67 20	meschede@buderus.de
34. München	81379 München	Boschetsrieder Str. 80	(089) 7 80 01-0	(0711) 81 15 04-79 50	muenchen@buderus.de
35. Münster	48159 Münster	Haus Uhlenkotten 10	(0251) 7 80 06-0	(0711) 81 15 04-67 58	muenster@buderus.de
36. Neubrandenburg	17034 Neubrandenburg	Feldmark 9	(0395) 45 34-0	(0711) 81 15 04-68 18	neubrandenburg@buderus.de
37. Neu-Ulm	89231 Neu-Ulm	Böttgerstr. 6	(0731) 7 07 90-0	(0711) 81 15 04-67 63	neu-ulm@buderus.de
38. Norderstedt	22848 Norderstedt	Gutenbergring 53	(040) 7 34 17-0	(0711) 81 15 04-66 18	norderstedt@buderus.de
39. Nürnberg	90425 Nürnberg	Kilianstr. 112	(0911) 36 02-0	(0711) 81 15 04-67 30	nuernberg@buderus.de
40. Osnabrück	49078 Osnabrück	Am Schürholz 4	(0541) 94 61-0	(0711) 81 15 04-60 95	osnabrueck@buderus.de
41. Ravensburg	88069 Tettngang	Dr.-Klein-Str. 17-21	(07542) 5 50-0	(0711) 81 15 04-70 07	ravensburg-tettngang@buderus.de
42. Regensburg	93092 Regensburg	Von-Miller-Str. 16	(09401) 8 88-0	(0711) 81 15 04-70 05	regensburg@buderus.de
43. Rostock	18182 Bentwisch	Hansestr. 5	(0381) 6 09 69-0	(0711) 81 15 04-68 12	rostock@buderus.de
44. Saarbrücken	66130 Saarbrücken	Kurt-Schumacher-Str. 38	(0681) 8 83 38-0	(0711) 81 15 04-64 00	saarbruecken@buderus.de
45. Schwerin	19075 Pampow	Fährweg 10	(03865) 78 03-0	(0711) 81 15 04-65 74	schwerin@buderus.de
46. Tamm	71732 Tamm	Bietigheimer Str. 52	(0711) 9314-750	(0711) 81 15 04-65 30	tamm@buderus.de
47. Traunstein	83278 Traunstein/Haslach	Falkensteinstr. 6	(0861) 20 91-0	(0711) 81 15 04-70 04	traunstein@buderus.de
48. Trier	54343 Föhren	Europa-Allee 24	(06502) 9 34-0	(0711) 81 15 04-63 11	trier@buderus.de
49. Viernheim	68519 Viernheim	Erich-Kästner-Allee 1	(06204) 91 90-0	(0711) 81 15 04-68 35	viernheim@buderus.de
50. Villingen-Schwenningen	78652 Deißlingen	Baarstr. 23	(07420) 9 22-0	(0711) 81 15 04-64 88	schwenningen@buderus.de
51. Werder	14542 Werder/Plötzin	Am Magna Park 4	(03327) 57 49-110	(0711) 81 15 04-79 74	werder@buderus.de
52. Wesel	46485 Wesel	Am Schornacker 119	(0281) 9 52 51-0	(0711) 81 15 04-68 05	wesel@buderus.de
53. Würzburg	97228 Rottendorf	Ostring 10	(09302) 9 04-0	(0711) 81 15 04-68 41	wuerzburg@buderus.de
54. Zwickau	08058 Zwickau	Berthelsdorfer Str. 12	(0375) 44 10-0	(0711) 81 15 04-60 19	zwickau@buderus.de

8737805923 (5) HHG 2021/04
Printed in Germany. Technische Änderungen vorbehalten. Papier hergestellt aus chlorfrei gebleichtem Zellstoff.