

Kapitel 4

Handtuch-Radiatoren



Logatrend Iridio Linea



Logatrend Fast Linea



Logatrend Fast Parentesi

4



Logatrend Toscana

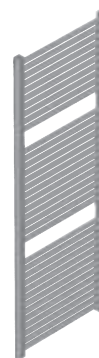

Logatrend Dibad Contract

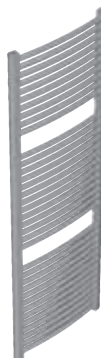

Logatrend Dibad Gebogen













Bagnolux Simplex

Kapitel 4











Handtuch-Radiatoren

4



Logatrend Comfort-Line

Iridio Linea <ul style="list-style-type: none"> • Höhe: 700, 1110, 1438, 1725 mm • Breite: 500, 600, 750 mm 	 S. 403	 S. 404	 S. 405	 S. 406	 S. 407
Fast Linea/ Fast Parentesi <ul style="list-style-type: none"> • Höhe: 691, 1186, 1411, 1771 mm • Breite: 450, 500, 550, 600, 750 mm 	 S. 409	 S. 410	 S. 412	 S. 413	 S. 414

Logatrend Holiday-Line

Toscana <ul style="list-style-type: none"> • Höhe: 723, 1100, 1477, 1854 mm • Breite: 500, 600, 750, 1000 mm 	 S. 417	 S. 418	 S. 419	 S. 421	 S. 423
Dibad Contract/ Dibad Gebogen <ul style="list-style-type: none"> • Höhe: 713, 1145, 1469, 1757 mm • Breite: 435, 430, 485, 480, 535, 530, 585, 580, 735, 725, 985, 970 mm 	 S. 425	 S. 426	 S. 428	 S. 430	 S. 432

Klassik-Designmodelle

Bagnolux Simplex <ul style="list-style-type: none"> • Höhe: 713, 1145, 1469, 1757 mm • Breite: 450, 500, 550, 600, 750, 1000 mm 	 S. 435	 S. 436	 S. 437	 S. 439	 S. 441
--	---	---	---	---	---

Nomenklatur

	Kurzbezeichnung				Beschreibung
Baureihe	Logatrend Iridio Linea Logatrend Fast Linea Logatrend Fast Parentesi Logatrend Toskana Logatrend Dibad Contract Logatrend Dibad Gebogen Bagnolux Simplex SHB				
Größe		XXXX			Höhe in mm
			YYY		Breite in mm
Ausführung				V	Ventilausführung
Oberflächenkennung					- SF Standardfarbe Sonderfarbe

4



Logatrend Iridio Linea

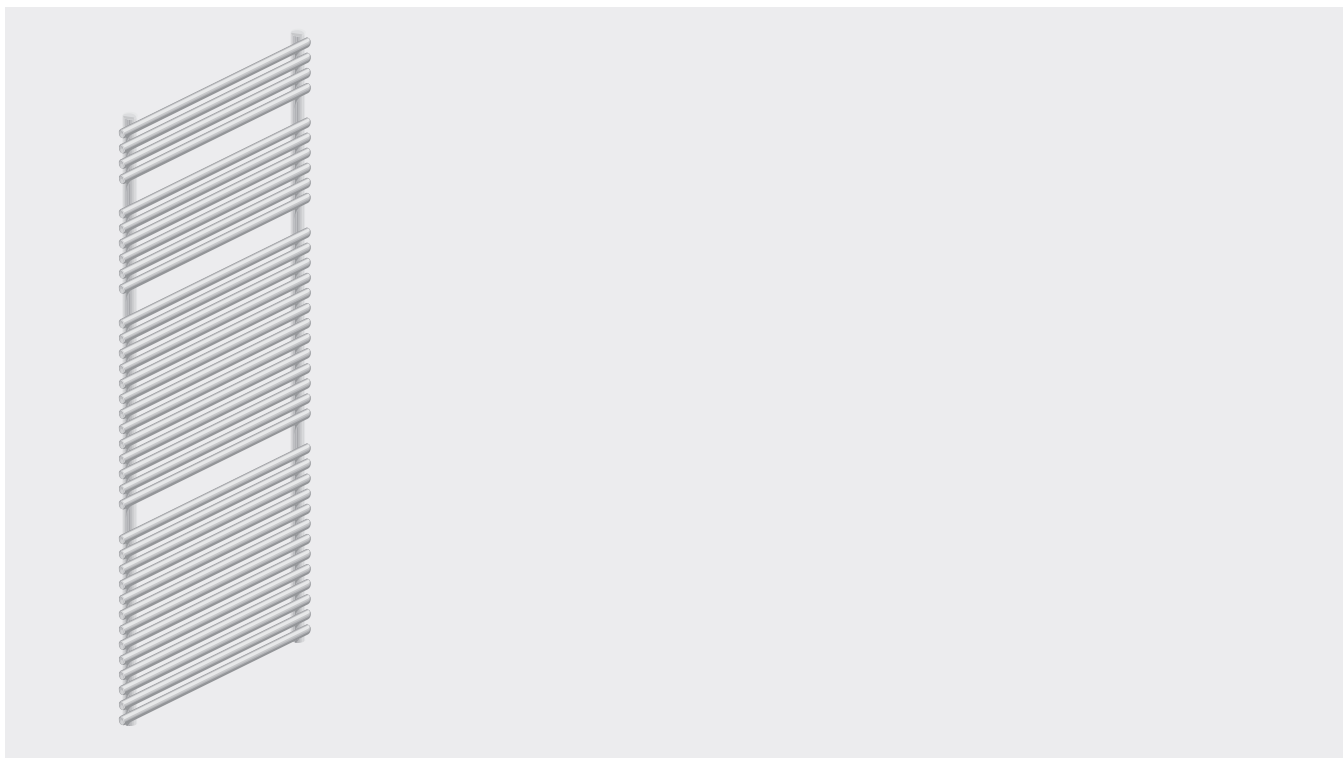

Merkmale und Besonderheiten

Design-Heizkörper in klassischem feinem Stil

- Schweißkonstruktion aus senkrechten, Durchmesser 38 mm, und aufgesetzten waagerechten Präzisionsstahl-Rundrohren, Durchmesser 22 mm
- Lieferbar in 3 Breiten (500 bis 750 mm) und 4 Höhen (700 bis 1725 mm)
- Auf Wunsch, Zubehör für die Ablage von Handtüchern erhältlich
- Von der Zentralheizung unabhängiger Betrieb mit Elektro-Heizpatrone als Zusatzheizung

- Wärmeleistung nach DIN EN 442 geprüft
- Werkseitig druckgeprüft mit 10,5 bar Prüfdruck

Hochwertige, umweltschonende Grundierung und Lackierung

- Innovative chemische Oberflächenbehandlung zum optimalen Korrosionsschutz
- Einbrennlackiert in Verkehrsweiß (RAL 9016) nach DIN 55 900-2
- Sonderlackierungen in anderen Farben nach DIN 55 900-2 auf Wunsch

- Alle Lackierungen als Einbrenn-Pulverlackierungen mit hoher Kratz- und Schlagfestigkeit, schwermetall- und lösungsmittelfrei
- Eigenschaften der Lackierungen übertreffen die Anforderungen nach DIN 55 900-2

Einfache und schnelle Montage

- Leicht montierbares Zubehör
- Befestigungssortiment in RAL 9016, (verchromt bei farbigen Heizkörpern)



Serienausführung Iridio Linea

Höhe mm	Breite mm	Artikel- nummer	Preis €	Rabatt- gruppe
700	500	7 747 204 472	310,50	229
	600	7 747 204 473	305,28	
1110	500	7 747 204 475	354,—	
	600	7 747 204 476	366,—	
1438	500	7 747 204 478	404,—	
	600	7 747 204 479	425,—	
1725	500	7 747 204 481	468,50	
	600	7 747 204 482	479,50	
	750	7 747 204 483	502,—	

Wärmeleistungen Iridio Linea

Höhe mm	Breite mm	Wärmeleistung bei				
		75/65/20 °C W	70/55/20 °C W	70/55/24 °C W	55/45/20 °C W	55/45/24 °C W
700	500	376	310	275	205	172
	600	440	363	323	240	203
1110	500	565	464	412	305	257
	600	659	543	482	358	302
1438	500	732	602	535	397	334
	600	852	702	624	463	391
1725	500	895	732	648	476	399
	600	1038	850	753	555	466
	750	1253	1029	913	674	567





Unverbindliche Preisempfehlung. Nicht für den Endverbraucher bestimmt, lediglich Berechnungsgrundlage. Ohne die gesetzliche Mehrwertsteuer.



Sonderausführungen

Bezeichnung	Beschreibung	Artikelnummer	Preis €	Rabattgruppe
Mittenschluss 50 mm	Mit Abdeckung Je Heizkörper	7 738 302 321	14,33	999

Zubehör

Bezeichnung	Beschreibung	Artikelnummer	Preis ¹⁾ €	Rabattgruppe
Handtuchhalter universal 	<ul style="list-style-type: none"> • Standardfarbe RAL 9016 			
	für Baulänge 450-500 = 370 mm	7 747 204 535	30,50	
	für Baulänge 550-600 = 470 mm	7 747 204 536	31,—	
	für Baulänge 750 = 600 mm	7 747 204 537	31,50	
Aufhängeknopf 	<ul style="list-style-type: none"> • Standardfarbe RAL 9016 • Auf Anfrage auch in Chrom erhältlich 	7 747 204 538	18,—	
Befestigungssortiment Logatrend Iridio Linea 	<ul style="list-style-type: none"> • Als Ersatz • Nur Standardfarbe RAL 9016 • Entlüftungsstopfen inbegriffen • Satz mit 3 Nylonkonsolen (für Baubreiten 450 - 750) 	7 747 204 957	13,10	
Elektroheizpatrone 	<ul style="list-style-type: none"> • Ohne Raumtemperaturregelung • Mit Schalter und Leuchtdiode • G 1/2-Anschluss • 230 V • Inklusive weißem T-Stück 			236
	300 W, L = 350 mm	7 747 204 539	237,50	
	400 W, L = 410 mm	7 747 204 540	249,—	
	700 W, L = 550 mm	7 747 204 541	266,50	
	1000 W, L = 710 mm	7 747 204 542	285,50	
	1500 W, L = 1100 mm	7 747 204 543	303,68	
Elektroheizpatrone mit Raumthermostat 	<ul style="list-style-type: none"> • Mit Raumtemperaturregelung • G 1/2-Anschluss • 230 V • Inklusive weißem T-Stück • Anschlusskabel ohne Stecker incl. Fernbedienung 			
	400 W, L = 500 mm	7 747 204 544	323,—	
	700 W, L = 600 mm	7 747 204 545	341,—	
	1000 W, L = 1000 mm	7 747 204 546	357,76	
	1500 W, L = 1200 mm	7 747 204 547	379,60	

¹⁾ Weiteres Zubehör ⇒ ab Seite 601

Unverbindliche Preisempfehlung. Nicht für den Endverbraucher bestimmt, lediglich Berechnungsgrundlage. Ohne die gesetzliche Mehrwertsteuer.



Logatrend Iridio Linea

- Handtuch Radiator Iridio Linea als Schweißkonstruktion
- Waagerechte Präzisions-Stahlrundrohre Ø 22 mm mit senkrechten Rundrohr-Stahlrohren 38 mm Durchmesser aufeinander geschweißt
- Wärmeleistung nach DIN EN 442 geprüft
- Lieferung mit Einschicht-Einbrenn-Pulverlackierung im Farbton Verkehrsweiß (RAL 9016) entsprechend DIN 55 900-2
- Gängige Baugrößen von den lagerführenden Niederlassungen direkt lieferbar.
- Zwei Anschlüsse G 1/2-IG für Vor- und Rücklauf
- Anschluss der Elektro-Heizpatronen mit Schalter und Elektroheizpatronen mit Thermostat als Zusatzheizung über beigegepacktes T-Stück möglich
- Selbstdichtender, drehbarer Entlüftungsstopfen G 1/2, Blindstopfen G 1/2 inbegriffen
- Befestigungsmaterial für Wandmontage in Heizkörperfarbe RAL 9016
- Bedienungs- und Montageanleitung beigelegt
- Radiator voll mit Karton und Schrumpffolie geschützt

Logatrend Iridio Linea in Sonderausführung gegen Mehrpreis

Mittenanschluss

- Mittenanschluss 50 mm gegen Mehrpreis erhältlich

Sonderfarbe/Chrom auf Anfrage

- Lieferung ab Werk mit Einschicht-Einbrenn-Pulverlackierung entsprechend DIN 55 900-2 in Sonderfarben

- Prospekt mit gesamtem Sonderfarbenangebot über unsere Niederlassungen erhältlich
- Verchromte Ausführung auf Anfrage erhältlich (Standardfarbe + 170% Aufpreis) Minderleistung 30%

Planungshinweise

Anschlüsse

Die Radiatoren müssen mit der Zentralheizungsanlage verbunden sein.

Der Anschluss der Elektro-Heizpatronen erfolgt über ein separates T-Stück. Dadurch ändert sich das Anschlussmaß. Dies ist bei der Montage zu berücksichtigen.

Bei der Ausführung mit Mittenanschluss sind zwei Anschlüsse G 1/2 IG mittig an dem unten verlaufenden Rundrohr zur Anbindung des Radiators an Vor- und Rücklauf der Heizungsanlage integriert. Das Anschlussmaß beträgt 50 mm. Zur Entlüftung ist oben am Rundrohr

des Radiators ein G 1/2 IG vorhanden. Die Elektro-Heizpatrone kann in den G 1/2-IG-Anschluss der senkrechten Rundrohre ohne zusätzliches T-Stück montiert werden.

Montage

Bei Installation des Radiators ist auf einen ausreichenden Fußbodenabstand von mindestens 120 mm zu achten.

Bei der Montage eines Handtuch-Radiators mit Elektro-Heizpatrone ist die VDE 0100 zu beachten. Die Montage erfolgt durch einen Fachbetrieb unter Berücksichtigung der einschlägigen Normen.

Der Anschluss eines Handtuch-Radiators (mit oder ohne Elektro-Heizpatrone) an die Warmwasserheizungsanlage darf die freie Ausdehnung vom Heizkörper zum Expansionsgefäß nicht verhindern, auch nicht bei geschlossenem Vorlaufventil.

Wird die Schrumpffolien-Verpackung bei Lagerung auf der Baustelle entfernt, kann aufgrund der unkontrollierbaren Einflüsse für die Fertiglackierung keine Gewährleistung übernommen werden.

Elektro-Heizpatronen

Für den Sommerbetrieb der Handtuch-Radiatoren unabhängig vom Betrieb der Zentralheizungsanlage ist eine Elektro-Heizpatrone als Zubehör lieferbar. Als Zusatzheizung für die Serienausführung nur in Verbindung mit beigegepacktem T-Stück; Ausführung mit Mittenanschluss ohne T-Stück möglich. Die fünf verschiedenen Ausführungen weisen folgende Merkmale auf:

Elektroheizpatrone mit Schalter

- Heizstab mit 1,2 m langer Anschlussleitung
- Erwärmung der Wassertemperatur auf max. 70 °C
- Temperaturüberwachung mit eingebauten Thermostaten
- Leistungen von 300, 400, 700, 1000 und 1500 W lieferbar

Elektroheizpatrone mit Raumthermostat

- Raumtemperatur zwischen ca. +15°C und ca. +30°C über separaten Regler an der Heizpatrone regelbar
- incl. Frostschutzsicherung
- 1,2 m lange Anschlussleitung
- Leistungen von 400, 700, 1000 und 1500 W lieferbar

Montage

Zur Montage der Elektro-Heizpatrone ist die Montageanweisung des jeweiligen Handtuch-Radiators zu beachten. Die Elektro-Heizpatrone kann sowohl bei der Montage des Heizkörpers als auch nachträglich eingebaut werden (Abstand Unterkante Heizkörper zu Fußboden beachten).

Bei der Installation der Steckdose bzw. des Handtuch-Radiators mit Elektro-Heizpatrone sind die Vorschriften der VDE 0100 Teil 701

zu beachten.

Die Montage erfolgt durch einen Fachbetrieb unter Berücksichtigung der einschlägigen Normen.

Betriebssicherheit

Der Anschluss eines Handtuch-Radiators (mit oder ohne Elektro-Heizpatrone) an die Warmwasserheizungsanlage darf die freie Ausdehnung vom Heizkörper zum Expansionsgefäß nicht verhindern, auch nicht bei geschlossenem Vorlaufventil.

Bei Benutzung der Elektro-Zusatzheizung darf der Rücklauf auf keinen Fall geschlossen sein. Ist ein Ventil im Rücklauf eingebaut, so muss gewährleistet werden, dass dieses nur mit einem Werkzeug zu betätigen ist, damit die unbefugte Absperrung des Rücklaufs verhindert wird.

Logatrend Iridio Linea

Wandmontage

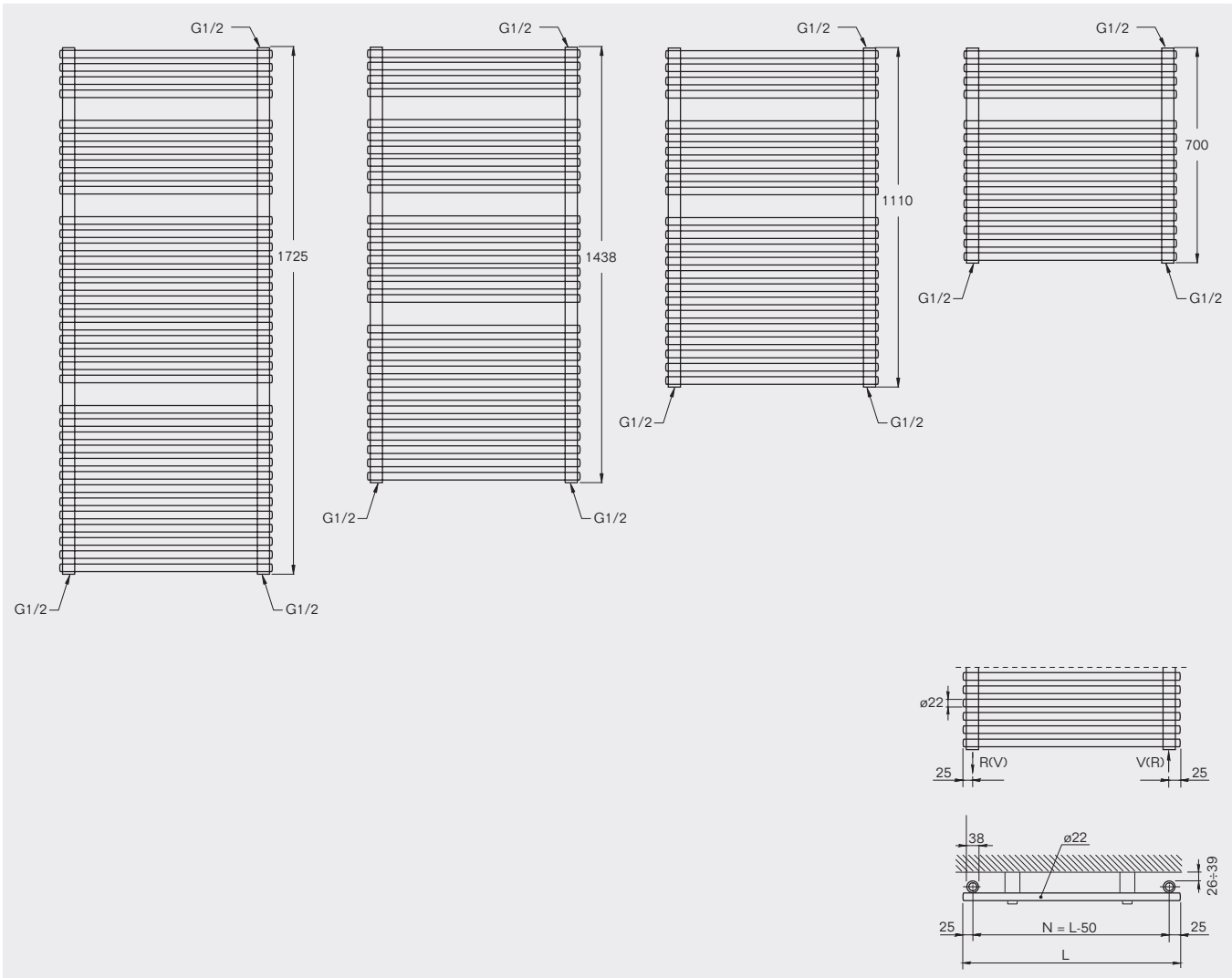

4

Höhe H mm	Breite L mm	Nabenabstand ²⁾ N mm	Tiefe T mm	Heizpatrone W	Anstrichfläche m ²	Wasserinhalt l	Gewicht kg
700	500	450	59	400	0,69	3,6	6,4
	600	550	59	400	0,79	4,0	7,4
1110	500	450	59	700	0,79	5,5	9,9
	600	550	59	700	0,95	6,2	11,4
1438	500	450	59	700	1,35	6,9	12,8
	600	550	59	1000	1,55	7,7	14,6
1725	500	450	59	1000	1,66	8,6	15,6
	600	550	59	1000	1,90	9,6	17,9
	750	700	59	1000	2,28	11,2	21,2

Wasser: Hochdruck-Ausführung PN 8 bis max. 110 °C Heizmitteltemperatur und 8 bar Betriebsüberdruck
Dampf: Bei Dampfheizungen wird keine Gewähr übernommen!

Wärmeleistungen

Höhe H mm	Breite L mm	Nabenab- stand ²⁾ N mm	Exponent n	Wärmeleistung bei				
				75/65/20 °C ¹⁾ W	70/55/20 °C W	70/55/24 °C W	55/45/20 °C W	55/45/24 °C W
700	500	450	1,192	376	310	275	205	172
	600	550	1,186	440	363	323	240	203
1110	500	450	1,207	565	464	412	305	257
	600	550	1,195	659	543	482	358	302
1438	500	450	1,198	732	602	535	397	334
	600	550	1,192	852	702	624	463	391
1725	500	450	1,235	895	732	648	476	399
	600	550	1,226	1038	850	753	555	466
	750	700	1,213	1253	1029	913	674	567

¹⁾ Normwärmeleistung nach DIN EN 442 = Wärmeleistung bei 75/65/20 °C

²⁾ Die Angaben beziehen sich auf die jeweilige Ausführung ohne Mittenanschluß, diese sind auf Anfrage erhältlich



Logatrend Fast Linea/Fast Parentesi



Merkmale und Besonderheiten

Moderne, ausgereifte Konstruktion mit ansprechendem Design und hoher Sicherheit

- Schweißkonstruktion aus senkrechten D-Profilen und waagrechten Präzisions-Stahlrundrohren
- Lieferbar in 5 Breiten (450 bis 750 mm) und 4 Höhen (691 bis 1771 mm)
- Auf Wunsch, Zubehör für die Ablage von Handtüchern erhältlich
- Von der Zentralheizung unabhängiger Betrieb mit Elektro-Heizpatrone als Zusatzheizung
- Wärmeleistung nach DIN EN 442 geprüft

- Werkseitig druckgeprüft mit 13 bar Prüfdruck

Hochwertige, umweltschonende Grundierung und Lackierung

- Innovative chemische Oberflächenbehandlung zum optimalen Korrosionsschutz
- Einbrennlackiert in Verkehrsweiß (RAL 9016) nach DIN 55 900-2
- Sonderlackierungen in anderen Farben nach DIN 55 900-2 auf Wunsch
- Alle Lackierungen als Einbrenn-Pulverlackierungen mit hoher Kratz- und Schlagfestigkeit, schwermetall- und lösungsmittelfrei

- Eigenschaften der Lackierungen übertreffen die Anforderungen nach DIN 55 900-2

Einfache und schnelle Montage

- Wahlweise an der Wand oder frei stehend
- Fast Linea auch als Raumteiler montierbar
- Leicht montierbares Zubehör
- Auf Wunsch mit Mittenanschluß lieferbar
- Einheitliches Anschlussmaß für Vor- und Rücklauf bei allen Heizkörpern mit Mittenanschluß
- Befestigungssortiment in RAL 9016, (verchromt bei farbigen Heizkörpern)



Serienausführung Fast Linea, Standardfarbe

Höhe mm	Breite mm	Standardausführung		Mittenanschluss		Rabatt- gruppe
		Artikel- nummer	Preis €	Artikel- nummer	Preis €	
691	450	7 747 204 432	148,—	7 747 204 486	182,50	228
	500	7 747 204 433	153,50	7 747 204 487	186,—	
	550	7 747 204 434	158,—	7 747 204 488	179,50	
	600	7 747 204 435	161,50	7 747 204 489	188,—	
961	450	7 738 302 342	167,50	7 738 302 358	196,—	
	500	7 738 302 343	173,50	7 738 302 359	202,50	
	550	7 738 302 344	176,—	7 738 302 360	204,50	
	600	7 738 302 345	178,50	7 738 302 361	207,50	
1186	450	7 747 204 437	187,—	7 747 204 491	214,—	
	500	7 747 204 438	186,50	7 747 204 492	214,—	
	550	7 747 204 439	199,—	7 747 204 493	216,50	
	600	7 747 204 440	189,—	7 747 204 494	217,50	
1546	500	7 738 302 348	222,50	7 738 302 364	243,50	
	550	7 738 302 349	226,—	7 738 302 365	243,—	
	600	7 738 302 350	226,—	7 738 302 366	249,—	
	750	7 738 302 351	245,—	7 738 302 367	271,50	
1726	500	7 738 302 352	217,50	7 738 302 368	240,—	
	550	7 738 302 353	236,—	7 738 302 369	267,50	
	600	7 738 302 354	224,—	7 738 302 370	248,50	
	750	7 738 302 355	255,—	7 738 302 371	282,—	

Serienausführung Fast Parentesi, Standardfarbe

Höhe mm	Breite mm	Standardausführung		Mittenanschluss		Rabatt- gruppe
		Artikel- nummer	Preis €	Artikel- nummer	Preis €	
691	450	7 747 204 452	163,—	7 747 204 506	185,50	228
	500	7 747 204 453	172,50	7 747 204 507	191,—	
	550	7 747 204 454	164,50	7 747 204 508	195,50	
	600	7 747 204 455	169,—	7 747 204 509	192,—	
961	450	7 738 302 372	180,50	7 738 302 384	211,—	
	500	7 738 302 373	186,50	7 738 302 385	217,50	
	550	7 738 302 374	188,50	7 738 302 386	219,—	
	600	7 738 302 375	192,50	7 738 302 387	223,—	
1186	450	7 747 204 457	196,50	7 747 204 511	219,50	
	500	7 747 204 458	209,—	7 747 204 512	231,50	
	550	7 747 204 459	211,—	7 747 204 513	236,50	
	600	7 747 204 460	210,50	7 747 204 514	237,—	
1546	500	7 738 302 376	238,—	7 738 302 388	262,—	
	550	7 738 302 377	249,50	7 738 302 389	278,50	
	600	7 738 302 378	242,50	7 738 302 390	269,50	
	750	7 738 302 379	273,—	7 738 302 391	294,—	
1726	500	7 738 302 380	240,—	7 738 302 392	264,50	
	550	7 738 302 381	246,—	7 738 302 393	268,50	
	600	7 738 302 382	242,—	7 738 302 394	267,50	
	750	7 738 302 383	284,50	7 738 302 395	304,50	

Unverbindliche Preisempfehlung. Nicht für den Endverbraucher bestimmt, lediglich Berechnungsgrundlage. Ohne die gesetzliche Mehrwertsteuer.



Wärmeleistungen Fast Linea und Fast Parentesi







Höhe mm	Breite mm	Wärmeleistung bei				
		75/65/20 °C W	70/55/20 °C W	70/55/24 °C W	55/45/20 °C W	55/45/24 °C W
691	450	286	235	208	154	129
	500	311	255	226	167	140
	550	337	277	245	181	152
	600	362	297	263	194	163
961	450	385	316	280	206	173
	500	419	344	304	224	188
	550	454	372	330	243	204
	600	488	400	354	261	219
1186	450	471	386	342	252	212
	500	513	420	372	274	230
	550	556	456	404	297	249
	600	598	490	434	320	268
1546	500	673	550	487	357	299
	550	730	597	528	387	324
	600	786	642	568	417	349
	750	956	780	690	505	422
1726	500	758	620	549	404	338
	550	823	673	596	438	367
	600	887	726	642	472	396
	750	1081	885	783	576	482

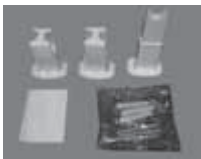

Unverbindliche Preisempfehlung. Nicht für den Endverbraucher bestimmt, lediglich Berechnungsgrundlage. Ohne die gesetzliche Mehrwertsteuer.



Zubehör

Bezeichnung	Beschreibung	Artikelnummer	Preis ¹⁾ €	Rabattgruppe
Raumteiler-Satz 	<ul style="list-style-type: none"> • Für Raumteilermontage Fast Linea • Standardfarbe RAL 9016 • Verstellbarer Wandabstand 50–60 mm • Verstellbarer Bodenabstand 130–180 mm 	7 747 204 960	76,50	
Handtuchhalter Logatrend Fast Linea 	<ul style="list-style-type: none"> • Standardfarbe RAL 9016 	für Baulänge 450-500 = 370 mm für Baulänge 550-600 = 470 mm für Baulänge 750 = 600 mm	7 747 204 535 30,50 7 747 204 536 31,— 7 747 204 537 31,50	
Aufhängeknopf 	<ul style="list-style-type: none"> • Standardfarbe RAL 9016 • Auf Anfrage auch in Chrom erhältlich 	7 747 204 538	18,—	
Befestigungssortiment Logatrend Fast Linea und Fast Parentesi 	<ul style="list-style-type: none"> • Als Ersatz • Nur Standardfarbe RAL 9016 • Entlüftungsstopfen inbegriffen 	Für Fast Linea: Satz mit 3 Nylonkonsolen (für Baubreiten 450 - 750)	7 747 204 958 13,10	236
		Für Fast Parentesi: Satz mit 4 Nylonkonsolen (für Baubreiten 450 - 750)	7 747 204 959 17,50	
Elektroheizpatrone 	<ul style="list-style-type: none"> • Ohne Raumtemperaturregelung • Mit Schalter und Leuchtdiode • G 1/2-Anschluss • 230 V • Inklusive weißem T-Stück 	300 W, L = 350 mm 400 W, L = 410 mm 700 W, L = 550 mm 1000 W, L = 710 mm 1500 W, L = 1100 mm	7 747 204 539 237,50 7 747 204 540 249,— 7 747 204 541 266,50 7 747 204 542 285,50 7 747 204 543 303,68	
Elektroheizpatrone mit Raumthermostat 	<ul style="list-style-type: none"> • Mit Raumtemperaturregelung • G 1/2-Anschluss • 230 V • Inklusive weißem T-Stück • Anschlusskabel ohne Stecker incl. Fernbedienung 	400 W, L = 500 mm 700 W, L = 600 mm 1000 W, L = 1000 mm 1500 W, L = 1200 mm	7 747 204 544 323,— 7 747 204 545 341,— 7 747 204 546 357,76 7 747 204 547 379,60	

¹⁾ Weiteres Zubehör ⇒ ab Seite 601

Unverbindliche Preisempfehlung. Nicht für den Endverbraucher bestimmt, lediglich Berechnungsgrundlage. Ohne die gesetzliche Mehrwertsteuer.

4



Logatrend Fast Linea/Fast Parentesi in Serienausführung

- Handtuch Radiatoren Fast Linea und Fast Parentesi als Schweißkonstruktion
- Waagerechte Präzisions-Stahlrundrohre Ø 22 mm mit senkrechten D-Profilen (30 x 40 mm) verschweißt
- Wärmeleistung nach DIN EN 442 geprüft
- Lieferung mit Einschicht-Einbrenn-Pulverlackierung im Farbton Verkehrsweiß (RAL 9016) entsprechend DIN 55 900-2
- Gängige Baugrößen von den lagerführenden Niederlassungen direkt lieferbar.
- Zwei Anschlüsse G 1/2-IG für Vor- und Rücklauf
- Anschluss der Elektro-Heizpatronen mit Schalter und Elektroheizpatrone mit Thermostat als Zusatzheizung über separates T-Stück möglich
- Selbstdichtender, drehbarer Entlüftungsstopfen G 1/2
- Befestigungsmaterial für Wandmontage in Farbe RAL 9016
- Bedienungs- und Montageanleitung beigelegt
- Radiator in Schrumpffolie mit Kantenschutz verpackt

Logatrend Fast Linea/Fast Parentesi in Sonderfarbe gegen Mehrpreis von 40 %

Mittenanschluss

- Mittige Anschlüsse
- Zwei Anschlüsse G 1/2-IG für Vor- und Rücklauf mittig an dem unten verlaufenden Rundrohr. Anschlussmaß 50 mm
- Anschluss G 1/2-IG für Elektro-Heizpatrone in senkrechtem D-Profil (ohne T-Stück möglich)
- Separate Artikelnummer und Mehrpreis beachten

Raumteiler

- Radiator für frei stehende Aufstellung
- Befestigung über Fußkonsole und Wandkonsolenset in Farbe RAL 9016
- Fußkonsole für Bodenabstand in einem Verstellbereich von 130 bis 180 mm lieferbar
- Wandkonsolenset für Wandabstand von 50 bis 60 mm erhältlich
- Separate Artikelnummern der Konsolen und Preise beachten

Sonderfarbe

- Lieferung ab Werk mit Einschicht-Einbrenn-Pulverlackierung entsprechend DIN 55 900-2 in Sonderfarben
- Prospekt mit gesamtem Sonderfarbenangebot über unsere Niederlassungen erhältlich
- Separate Artikelnummern und Preise beachten

Planungshinweise

Anschlüsse

Die Radiatoren müssen mit der Zentralheizungsanlage verbunden sein.

Der Anschluss der Elektro-Heizpatronen erfolgt über ein beige packtes T-Stück. Dadurch ändert sich das Anschlussmaß. Dies ist bei der Montage zu berücksichtigen.

Bei der Ausführung mit Mittenanschluss sind zwei Anschlüsse G 1/2 IG mittig an dem unten verlaufenden Rundrohr zur Anbindung des Radiators an Vor- und Rücklauf der Heizungsanlage integriert. Das Anschlussmaß beträgt 50 mm. Zur Entlüftung ist oben am D-Profil

des Radiators ein G 1/2 IG vorhanden. Die Elektro-Heizpatrone kann in den G 1/2-IG-Anschluss der senkrechten Rundrohre ohne zusätzliches T-Stück montiert werden.

Montage

Bei Installation des Radiators ist auf einen ausreichenden Fußbodenabstand von mindestens 120 mm zu achten.

Bei der Montage eines Handtuch-Radiators mit Elektro-Heizpatrone ist die VDE 0100 zu beachten. Die Montage erfolgt durch einen Fachbetrieb unter Berücksichtigung der einschlägigen Normen.

Der Anschluss eines Handtuch-Radiators (mit oder ohne Elektro-Heizpatrone) an die Warmwasserheizungsanlage darf die freie Ausdehnung vom Heizkörper zum Expansionsgefäß nicht verhindern, auch nicht bei geschlossenem Vorlaufventil.

Wird die Schrumpffolien-Verpackung bei Lagerung auf der Baustelle entfernt, kann aufgrund der unkontrollierbaren Einflüsse für die Fertiglackierung keine Gewährleistung übernommen werden.

Elektro-Heizpatronen

Für den Sommerbetrieb der Handtuch-Radiatoren unabhängig vom Betrieb der Zentralheizungsanlage ist eine Elektro-Heizpatrone als Zubehör lieferbar. Als Zusatzheizung für die Serienausführung nur in Verbindung mit beige packtem T-Stück; Ausführung mit Mittenanschluss ohne T-Stück möglich. Die fünf verschiedenen Ausführungen weisen folgende Merkmale auf:

- Heizstab mit 1,2 m langer Anschlussleitung
- Erwärmung der Wassertemperatur auf max. 70 °C
- Temperaturüberwachung mit eingebauten Thermostaten
- Leistungen von 300, 400, 700 und 1500 W lieferbar

Montage

Zur Montage der Elektro-Heizpatrone ist die Montageanweisung des jeweiligen Handtuch-Radiators zu beachten. Die Elektro-Heizpatrone kann sowohl bei der Montage des Heizkörpers als auch nachträglich eingebaut werden (Abstand Unterkante Heizkörper zu Fußboden beachten).

Bei der Installation der Steckdose bzw. des Handtuch-Radiators mit Elektro-Heizpatrone sind die Vorschriften der VDE 0100 Teil 701 zu beachten.

Die Montage erfolgt durch einen Fachbetrieb unter Berücksichtigung der einschlägigen Normen.

Betriebsicherheit

Der Anschluss eines Handtuch-Radiators (mit oder ohne Elektro-Heizpatrone) an die Warmwasserheizungsanlage darf die freie Ausdehnung vom Heizkörper zum Expansionsgefäß nicht verhindern, auch nicht bei geschlossenem Vorlaufventil.

Bei Benutzung der Elektro-Zusatzheizung darf der Rücklauf auf keinen Fall geschlossen sein. Ist ein Ventil im Rücklauf eingebaut, so muss gewährleistet werden, dass dieses nur mit einem Werkzeug zu betätigen ist, damit die unbefugte Absperrung des Rücklaufs verhindert wird.

Logatrend Fast Linea/Fast Parentesi

Wandmontage

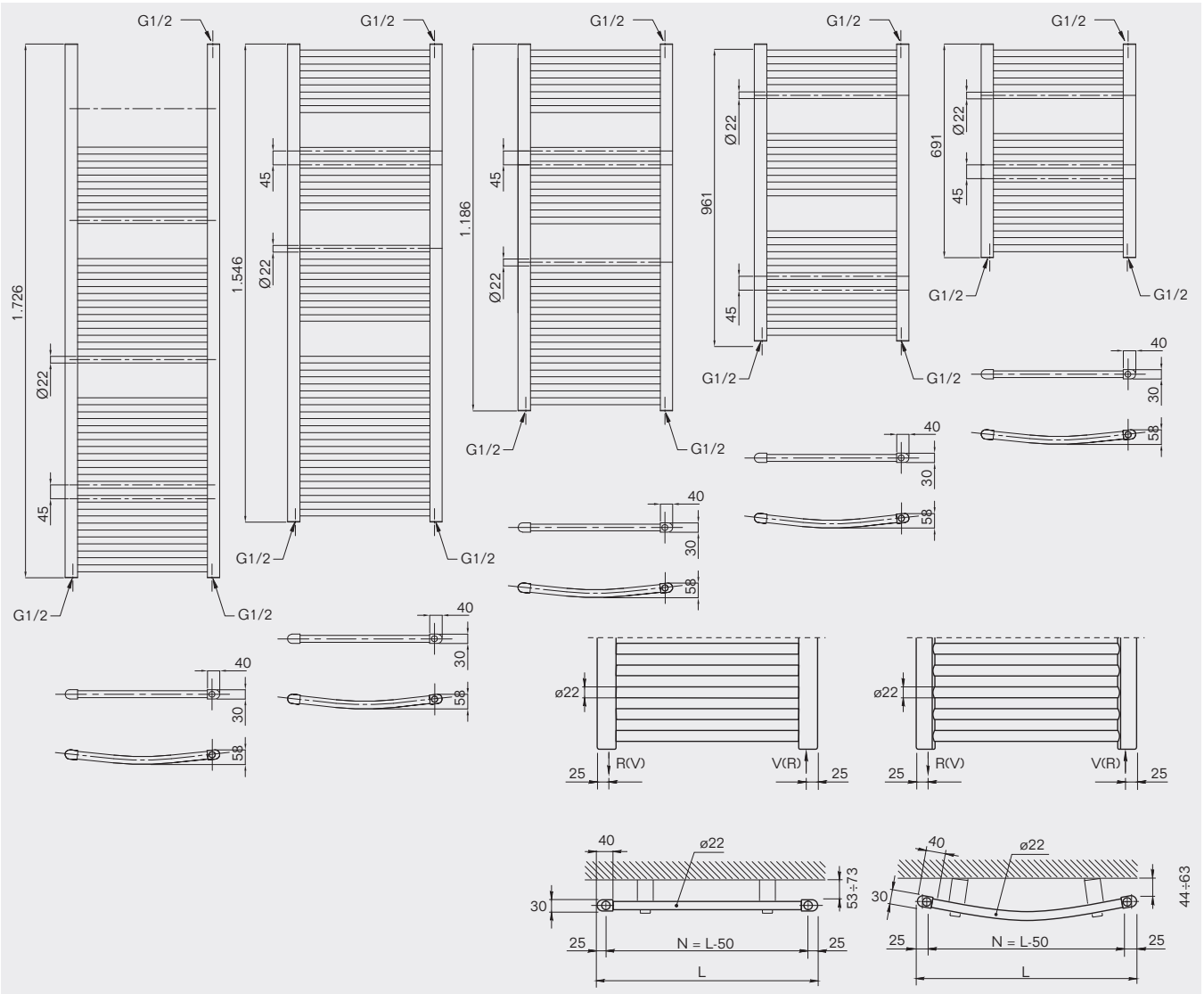

4

50 mm Mittenanschluss

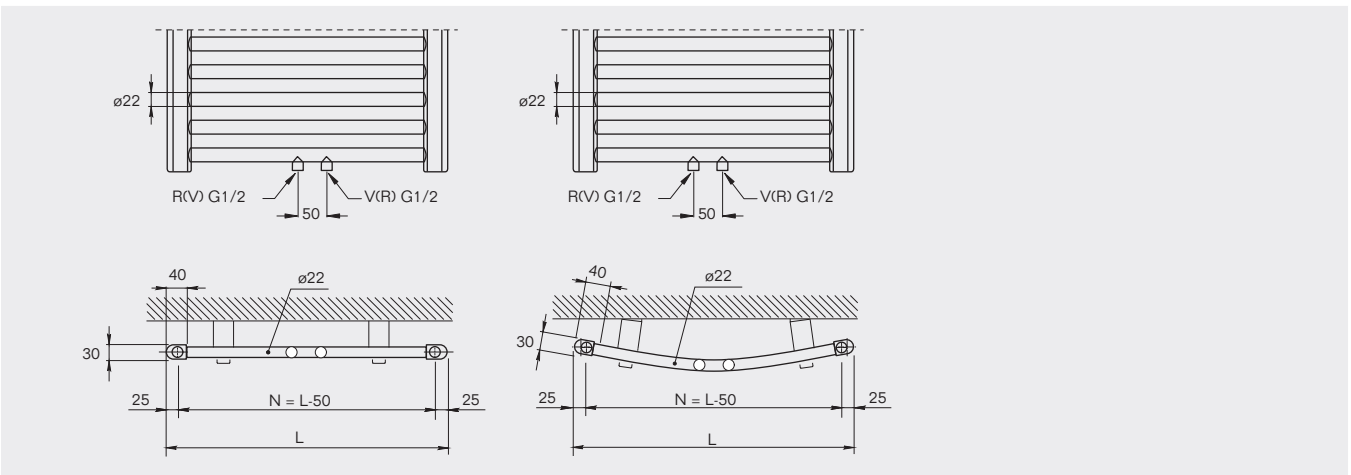

Logatrend Fast Linea/Fast Parentesi

Höhe H mm	Breite L mm	Nabenabstand ²⁾ N mm	Tiefe T mm	Heizpatrone W	Anstrichfläche m ²	Wasserinhalt l	Gewicht kg
691	450	400	30 (57)	300	0,50	2,9	4,1
	500	450	30 (57)	300	0,54	3,1	4,4
	550	500	30 (58)	300	0,59	3,3	4,7
	600	550	30 (59)	400	0,63	3,5	5,0
1186	450	400	30 (57)	400	0,85	4,9	7,2
	500	450	30 (57)	400	0,92	5,3	7,8
	550	500	30 (58)	400	1,00	5,6	8,3
	600	550	30 (59)	700	1,08	5,9	8,8
1546	500	450	30 (57)	700	1,07	6,4	8,6
	550	500	30 (58)	700	1,15	6,8	9,2
	600	550	30 (59)	700	1,24	7,1	9,8
	750	700	30 (63)	1000	1,50	8,2	11,7
1726	500	450	30 (57)	700	1,38	7,7	11,7
	550	500	30 (58)	1000	1,50	8,3	12,5
	600	550	30 (59)	1000	1,61	8,8	13,3
	750	700	30 (63)	1000	1,95	10,4	15,6

Wasser: Hochdruck-Ausführung PN 10 bis max. 110 °C Heizmitteltemperatur und 10 bar Betriebsüberdruck
Dampf: Bei Dampfheizungen wird keine Gewähr übernommen!



Wärmeleistungen

Höhe H mm	Breite L mm	Nabenab- stand ²⁾ N mm	Exponent n	Wärmeleistung bei				
				75/65/20 °C ¹⁾ W	70/55/20 °C W	70/55/24 °C W	55/45/20 °C W	55/45/24 °C W
691	450	400	1,216	286	235	208	154	129
	500	450	1,217	311	255	226	167	140
	550	500	1,217	337	277	245	181	152
	600	550	1,218	362	297	263	194	163
961	450	400	1,221	385	316	280	206	173
	500	450	1,222	419	344	304	224	188
	550	500	1,222	454	372	330	243	204
	600	550	1,223	488	400	354	261	219
1186	450	400	1,224	471	386	342	252	212
	500	450	1,225	513	420	372	274	230
	550	500	1,226	556	456	404	297	249
	600	550	1,227	598	490	434	320	268
1546	500	450	1,239	673	550	487	357	299
	550	500	1,241	730	597	528	387	324
	600	550	1,243	786	642	568	417	349
	750	700	1,250	956	780	690	505	422
1726	500	450	1,234	758	620	549	404	338
	550	500	1,234	823	673	596	438	367
	600	550	1,234	887	726	662	472	396
	750	700	1,234	1081	885	783	576	482

¹⁾ Normwärmeleistung nach DIN EN 442 = Wärmeleistung bei 75/65/20 °C

²⁾ Die Angaben beziehen sich auf die jeweilige Ausführung ohne Mittenanschluß, diese sind auf Anfrage erhältlich



Logatrend Toskana

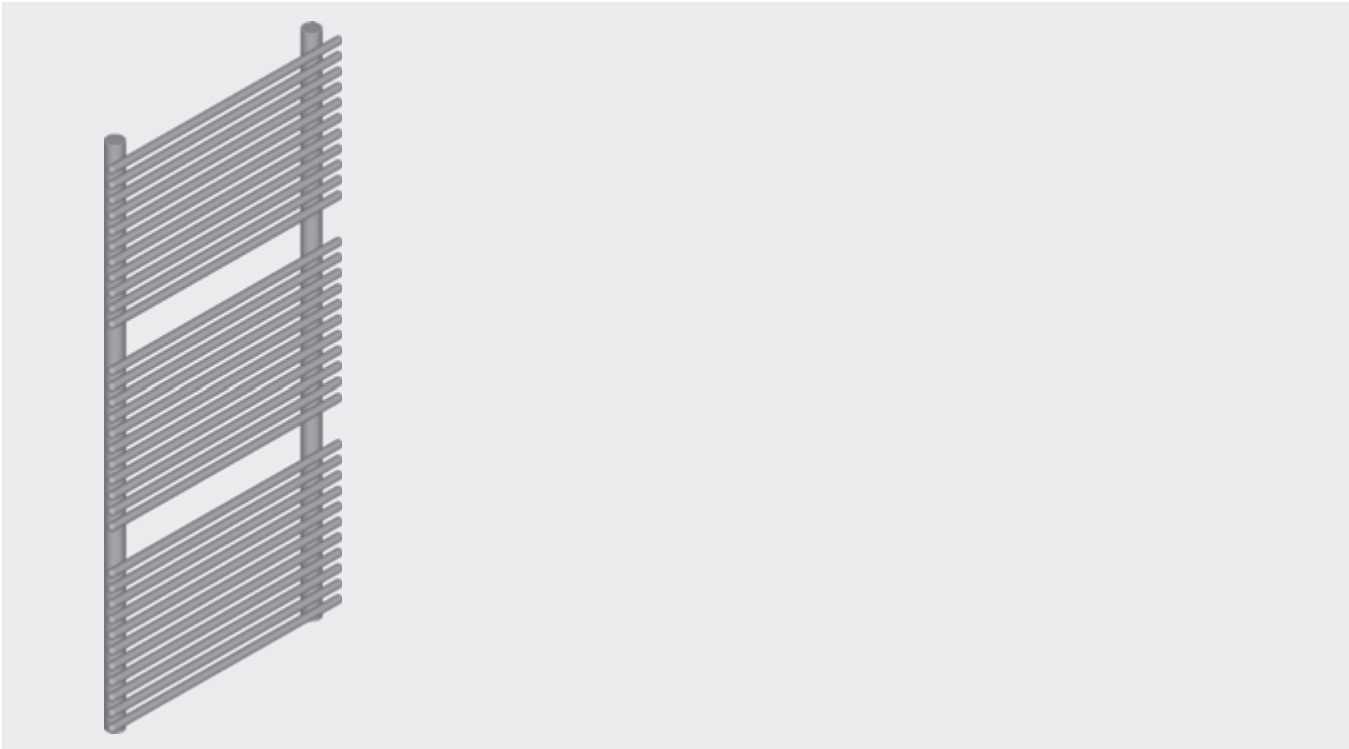

Merkmale und Besonderheiten

Moderne, ausgereifte Konstruktion mit ansprechendem Design und hoher Sicherheit

- Aus Präzisions-Stahlrundrohren mit hintenliegendem, senkrechtem Verteil- und Sammelrohr gefertigter Heizkörper
- Filigrane Optik durch dünne, parallel verlaufende Rohre
- Lieferbar in 4 Baubreiten (500 - 1000 mm) und 4 Höhen (723 bis 1854 mm) sowie wahlweise mit Ventilgarnitur und umfangreichem Zubehör
- Von der Zentralheizung unabhängiger, programmierbarer Betrieb mit Elektro-Heizpatrone als Zusatzheizung oder mit Heizkörpern in rein elektrischer Ausführung
- Wärmeleistung nach DIN EN 442 geprüft

- Werkseitig druckgeprüft mit 1,5 fachem Betriebsüberdruck
- VDE- und GS-Zeichen für Heizkörper mit Elektro-Heizpatrone

Hochwertige, umweltschonende Grundierung und Lackierung

- Einbrennlackiert in Verkehrsweiß (RAL 9016) nach DIN 55 900-2
- Sonderlackierungen in anderen Farben nach DIN 55 900-2 auf Wunsch
- Alle Lackierungen als Einbrenn-Pulverlackierungen mit hoher Kratz- und Schlagfestigkeit, schwermetall- und lösungsmittelfrei
- Eigenschaften der Lackierungen übertreffen die Anforderungen nach DIN 55 900-2

Einfache und schnelle Montage

- Auf Wunsch auch frei stehend als Raumteiler montierbar
- Einheitliches Anschlussmaß für Vor- und Rücklauf bei allen Heizkörpern mit Mittenanschluss
- Ventilausführung mit Einbauventil mit außenliegender, stufenloser kv-Wert-Einstellung für den hydraulischen Abgleich ohne Werkzeug
- Thermostatköpfe namhafter Hersteller bei der Ventilausführung ohne Adapter montierbar
- Ventilausführung mit Rohranbindung ohne Reduziernippel über G 3/4-AG
- Befestigungsortiment farblich auf die Heizkörper abgestimmt



Serienausführung

Höhe mm	Breite mm	Standardfarbe		Sonderfarbe		Rabatt- gruppe
		Artikel- nummer	Preis €	Artikel- nummer	Preis €	
723	500	86 601 030	346,—	86 602 030	436,72	235
	600	86 601 040	358,50	86 602 040	450,50	
	750	86 601 050	355,10	86 602 050	468,52	
	1000	86 601 060	380,54	86 602 060	504,56	
1100	500	86 601 130	390,—	86 602 130	498,20	
	600	86 601 140	399,50	86 602 140	514,10	
	750	86 601 150	427,50	86 602 150	537,42	
	1000	86 601 160	455,—	86 602 160	572,40	
1477	500	86 601 230	434,—	86 602 230	562,86	
	600	86 601 240	450,—	86 602 240	583,—	
	750	86 601 250	478,50	86 602 250	622,22	
	1000	86 601 260	507,74	86 602 260	660,38	
1854	500	86 601 330	493,50	86 602 330	651,90	
	600	86 601 340	510,—	86 602 340	661,44	
	750	86 601 350	528,50	86 602 350	705,96	
	1000	86 601 360	552,26	86 602 360	753,66	

Ventilausführung inkl. Mittenanschluss 50 mm mit Abdeckung

Höhe mm	Breite mm	Standardfarbe		Sonderfarbe		Rabatt- gruppe
		Artikel- nummer	Preis €	Artikel- nummer	Preis €	
723	500	86 611 030	474,—	86 612 035	557,56	235
	600	86 611 040	487,50	86 612 045	573,46	
	750	86 611 050	474,88	86 612 055	591,48	
	1000	86 611 060	499,26	86 612 065	625,40	
1100	500	86 611 130	526,—	86 612 135	617,98	
	600	86 611 140	506,68	86 612 145	633,88	
	750	86 611 150	525,76	86 612 155	659,32	
	1000	86 611 160	550,14	86 612 165	693,24	
1477	500	86 611 230	577,50	86 612 235	683,70	
	600	86 611 240	590,—	86 612 245	714,44	
	750	86 611 250	624,50	86 612 255	744,12	
	1000	86 611 260	616,92	86 612 265	780,16	
1854	500	86 611 330	648,50	86 612 335	773,80	
	600	86 611 340	647,—	86 612 345	795,—	
	750	86 611 350	677,50	86 612 355	826,80	
	1000	86 611 360	713,50	86 612 365	873,44	

Wärmeleistungen

Höhe mm	Breite mm	Wärmeleistung bei				
		75/65/20 °C W	70/55/20 °C W	70/55/24 °C W	55/45/20 °C W	55/45/24 °C W
723	500	406	333	291	218	180
	600	482	396	346	260	216
	750	595	490	429	323	269
	1000	781	646	567	430	359
1100	500	588	481	418	312	258
	600	698	572	499	374	310
	750	862	710	621	468	389
	1000	1133	940	827	630	528
1477	500	764	624	542	403	332
	600	906	741	645	482	398
	750	1119	919	802	602	499
	1000	1470	1214	1064	806	671
1854	500	934	761	661	491	404
	600	1108	904	786	585	482
	750	1368	1119	975	728	602
	1000	1798	1478	1291	971	805





Unverbindliche Preisempfehlung. Nicht für den Endverbraucher bestimmt, lediglich Berechnungsgrundlage. Ohne die gesetzliche Mehrwertsteuer.

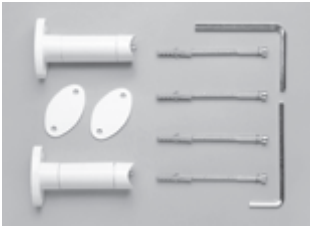

Sonderausführungen

Bezeichnung	Beschreibung	Artikelnummer	Preis €	Rabattgruppe
Mittenanschluss 50 mm	Mit Abdeckung Je Heizkörper	86 607 110	51,58	236
Rein elektrische Ausführung (ohne Heizpatrone) ³⁾	Je Heizkörper	86 373 100	197,50	

Zubehör

Bezeichnung	Beschreibung	Artikelnummer	Preis ²⁾ €	Rabattgruppe	
Wandkonsolenset ¹⁾	<ul style="list-style-type: none"> • In Heizkörperfarbe • Für Raumteilermontage 	Wandabstand 106 mm	86 607 200	42,12	
		Wandabstand 166 mm	86 607 204	58,24	
		Wandabstand 226 mm	86 607 208	78,52	
					
Fußkonsole ¹⁾	<ul style="list-style-type: none"> • In Heizkörperfarbe • Für Raumteilermontage 	Verstellbarer Bodenabstand 110–130 mm	86 607 220	30,89	
		Verstellbarer Bodenabstand 180–200 mm	86 607 224	36,—	
		Verstellbarer Bodenabstand 240–260 mm	86 607 228	39,10	
Handtuchhalter Logatrend Toskana, gerade	<ul style="list-style-type: none"> • In Heizkörperfarbe • Bautiefe: 81 mm 	Baulänge 500 mm	86 607 402	54,—	
		Baulänge 600 mm	86 607 404	50,44	
		Baulänge 750 mm	86 607 406	50,44	
		Baulänge 1000 mm	86 607 408	50,44	
Handtuchhalter Logatrend Toskana, gebogen	<ul style="list-style-type: none"> • In Heizkörperfarbe 	Baulänge 500 mm	86 607 380	54,—	
		Baulänge 600 mm	86 607 382	50,44	
		Baulänge 750 mm	86 607 384	54,—	
		Baulänge 1000 mm	86 607 386	50,44	
Aufhängeknopf	<ul style="list-style-type: none"> • Nur Standardfarbe RAL 9016 		86 607 440	28,50	
Befestigungssortiment Logatrend Toskana	<ul style="list-style-type: none"> • Als Ersatz • Nur Standardfarbe RAL 9016 		3 Nylonkonsolen (für Baubreiten 450 - 600)	86 373 900	20,—
			4 Nylonkonsolen (für Baubreiten 750 - 1000)	86 373 902	28,—
Einbauventil für Ventilausführung	<ul style="list-style-type: none"> • Als Ersatz 		86 373 518	17,99	
Korrekturlack	<ul style="list-style-type: none"> • Dose 41 g 		86 373 514	11,39	

¹⁾ Nicht für Serienausführung verwendbar

²⁾ Bei Sonderfarben Aufschlag von 30%



Bezeichnung	Beschreibung	Artikelnummer	Preis ²⁾ €	Rabattgruppe	
EHU	<ul style="list-style-type: none"> • Ohne Raumtemperaturregelung • G 1/2-Anschluss • 230 V 	400 W, L = 415 mm	86 373 150	85,—	
		800 W, L = 650 mm	86 373 154	91,—	
		1200 W, L = 920 mm	86 373 158	98,—	
EHNSI	<ul style="list-style-type: none"> • Ohne Raumtemperaturregelung • Mit Schalter und Leuchtdiode • G 1/2-Anschluss • 230 V 	400 W, L = 400 mm	86 373 450	127,50	236
		800 W, L = 700 mm	86 373 460	133,—	
		1200 W, L = 900 mm	86 373 470	141,50	
EHD	<ul style="list-style-type: none"> • Mit Raumtemperaturregelung • G 1/2-Anschluss • 230 V 	400 W, L = 415 mm	86 373 170	247,—	
		800 W, L = 710 mm	86 373 174	248,50	
		1200 W, L = 920 mm	86 373 178	256,50	
T-Stück	<ul style="list-style-type: none"> • Anschlussstück verchromt für Elektro-Heizpatrone • 1/2 x 1/2 x 1/2 		86 373 060	29,50	

4

¹⁾ Weiteres Zubehör ⇒ ab Seite 601



Logatrend Toskana in Serienausführung

- Waagerechte, gerade Präzisions-Stahlrundrohre Ø 16 mm kreuzlochverschweißt mit senkrechten Verteilerrohren Ø 35 mm
- Wärmeleistung nach DIN EN 442 geprüft
- Lieferung mit Einschicht-Einbrenn-Pulverlackierung im Farbton Verkehrsweiß (RAL 9016) entsprechend DIN 55 900-2
- Gängige Baugrößen von den lagerführenden Niederlassungen direkt lieferbar
- 2 G 1/2-IG-Anschlüsse für Vor- und Rücklauf der Heizungsanlage in den senkrechten Rundrohren integriert
- Anschluss der Elektro-Heizpatronen EHU, EHD und EHNSI als Zusatzheizung über separates T-Stück möglich
- Selbstdichtender, drehbarer Entlüftungsstopfen G 1/2
- Befestigungsmaterial für Wandmontage in Heizkörperfarbe lackiert
- Bedienungs- und Montageanleitung beigelegt
- Radiator in Schrumpffolie mit Kantenschutz im Karton verpackt

Logatrend Toskana in Sonderausführung gegen Mehrpreis

Ventilausführung

- Handtuch-Radiator mit integrierter Ventilgarnitur und Einbauventil
- Anschlüsse und Ventil verblendet
- Serienmäßig ist das Ventil rechts zugeordnet. Linksausführung auf Wunsch
- Werkseitige Einstellzahl „N“
- Bauseitige Einregulierung über Einbauventil mittels außen liegender k_v -Wert-Einstellung
- Einbauventil ist bauseits einzuschrauben
- Rohrleitungsanschluss mittig über 2 G 3/4-AG an einem zusätzlichen, unten auf der Rückseite verlaufenden Rundrohr. Anschlussmaß 50 mm
- Anschluss G 1/2-IG für Elektro-Heizpatrone EHU, EHD oder EHNSI in senkrechtem Rundrohr (ohne T-Stück möglich)
- Mindestabstand des Radiators zum Fußboden 200 mm
- Einrohrbetrieb über Einrohr-Bypass-Armatur
- Separate Artikelnummer beachten

Mittenanschluss

- Mittige Anschlüsse verblendet
- Zwei Anschlüsse G 1/2-IG mittig an einem zusätzlichen, unten auf der Rückseite verlaufenden Rundrohr. Anschlussmaß 50 mm
- Anschluss G 1/2-IG für Elektro-Heizpatrone EHU, EHD oder EHNSI in senkrechtem Rundrohr (ohne T-Stück möglich)
- Separate Artikelnummer und Mehrpreis beachten

Rein elektrische Ausführung

- Lieferung ab Werk als rein elektrische Ausführung
- Betrieb unabhängig von der Zentralheizungsanlage
- Mit Wärmeträgerflüssigkeit gefüllt
- Beheizung ausschließlich durch werkseitig eingedichtete Elektro-Heizpatrone
- Heizpatrone werkseitig rechts, Änderungswunsch bei Bestellung angeben
- Ausführung der Elektro-Heizpatrone nach Wahl (EHU, EHD oder EHNSI)
- Zuordnung der Leistung der Elektro-Heizpatrone entsprechend der Radiatorenabmessung (⇒ [Technische Daten](#))
- Montage analog Serienausführung, jedoch ohne Anschluss an Heizungsanlage
- Separate Artikelnummer und Mehrpreis für den mit Wärmeträgerflüssigkeit gefüllten Handtuch-Radiator (⇒ [Tabelle Sonderausführungen](#)) beachten. Passende Elektro-Heizpatrone zusätzlich bestellen

Raumteiler

- Radiator für frei stehende Aufstellung
- Bitte bei Bestellung angeben, ob Rechts- oder Linksmontage
- Lieferung ab Werk als Raumteilerausführung; Serienausführung kann nicht umgerüstet werden. Bohrung für Befestigung werkseitig rechts, Änderungswunsch bei Bestellung angeben

- Befestigung über Fußkonsole und Wandkonsolen Set in Heizkörperfarbe
- Fußkonsole in verschiedenen, höhenverstellbaren Ausführungen für Bodenabstände von 110–250 mm lieferbar
- Wandkonsolenset für Wandabstände von 106, 166 und 226 mm erhältlich. Angabe der gewünschten Ausführung bei Bestellung
- Separate Artikelnummern der Konsolen und Preise beachten

Sonderfarbe

- Lieferung ab Werk mit Einschicht-Einbrenn-Pulverlackierung entsprechend DIN 55 900-2 in Sonderfarben
- Prospekt mit gesamtem Sonderfarbenangebot über die Buderus-Niederlassungen erhältlich
- Separate Artikelnummern und Preise beachten

Doppelreihig

- Handtuch-Radiator für großen Wärmebedarf
- Ausführung analog der Serienausführung, jedoch mit einer zusätzlichen Reihe gerader, waagerechter Rundrohre auf der Rückseite des Heizkörpers
- Lieferung ab Werk inklusive Befestigungsmaterial
- Wärmeleistung und Preise auf Anfrage

Planungshinweise

Anschlüsse

Der Radiator muss mit der Zentralheizungsanlage verbunden sein – Ausnahme: Rein elektrische Ausführung.

In den beiden senkrechten Rundrohren ist ein G 1/2-Anschluss zur Anbindung des Radiators an Vor- und Rücklauf der Heizungsanlage integriert. Zur Entlüftung ist oben am Radiator ein G 1/2-IG vorhanden.

Der Anschluss der Elektro-Heizpatronen EHU - EHD und EHNSI als Zusatzheizung erfolgt über ein separates T-Stück. Dadurch ändert sich das Anschlussmaß. Dies ist bei der Montage zu berücksichtigen.

Bei der Ausführung mit Mittenanschluss sind zwei Anschlüsse G 1/2-IG an einem zusätzlichen, unten auf der Rückseite verlaufenden Rundrohr mittig angebracht. Das Anschlussmaß beträgt 50 mm. Die Elektro-Heizpatrone

EHU, EHD oder EHNSI kann in den G 1/2-IG-Anschluss der senkrechten Rundrohre ohne zusätzliches T-Stück montiert werden. Die Ventilausführung hat wie die Ausführung Mittenanschluss mittig angeordnete Anschlüsse, jedoch mit G 3/4-AG.

Montage

Bei Installation des Radiators ist auf einen ausreichenden Fußbodenabstand von mindestens 120 mm (bei Ventilausführung mindestens 200 mm) zu achten.

Bei der Montage eines Handtuch-Radiators mit Elektro-Heizpatrone ist die VDE 0100 zu beachten. Die Montage erfolgt durch einen Fachbetrieb unter Berücksichtigung der einschlägigen Normen.

Der Anschluss eines Handtuch-Radiators (mit oder ohne Elektro-Heizpatrone) – ausgenom-

men der Handtuch-Radiatoren in rein elektrischer Ausführung – an die Warmwasserheizungsanlage darf die freie Ausdehnung vom Heizkörper zum Expansionsgefäß nicht verhindern, auch nicht bei geschlossenem Vorlaufventil.

Wird die Schrumpffolien-Verpackung bei Lagerung auf der Baustelle entfernt, kann aufgrund der unkontrollierbaren Einflüsse für die Fertiglackierung keine Gewährleistung übernommen werden.

Rein elektrische Ausführung

Achtung! Dieser Heizkörper ist werkseitig mit einer genau festgelegten Menge eines Wärmeträgers gefüllt. Reparaturen dürfen nicht vorgenommen werden.



Elektro-Heizpatronen

Für den Sommerbetrieb der Handtuch-Radiatoren unabhängig vom Betrieb der Zentralheizungsanlage ist eine Elektro-Heizpatrone als Zubehör lieferbar. Als Zusatzheizung für die Serienausführung nur in Verbindung mit T-Stück Artikelnummer 86373 060; Ventilausführung und Ausführung mit Mittenanschluss ohne T-Stück möglich. Die vier verschiedenen Ausführungen weisen folgende Merkmale auf:

EHU

- Normalausführung mit Heizstab und 1,2 m langer Anschlussleitung
- Erwärmung der Wassertemperatur auf max. 70 °C
- Temperaturüberwachung mit eingebauten Thermostaten
- Leistungen von 400, 800 und 1200 W lieferbar

EHNSI

- Wie Ausführung EHU, zusätzlich mit im Stecker integrierten Schalter und Betriebszustandsanzeige durch Leuchtdiode

EHD

- Elektro-Heizpatrone mit Raumtemperaturregelung
- Raumtemperatur über separaten Regler im Bereich von ca. 10–30 °C einstellbar

- Regelgerät mit integriertem Schukostecker
- Verbindungsleitung zum Heizstab 1,2 m
- Leistungen von 400, 800 und 1200 W lieferbar

EHDS (auf Anfrage)

- Unterputz-Ausführung
- Heizstab und elektronische Regelung sind mit einer bauseits zu erbringenden Unterputzleitung zu verbinden
- Heizstab mit einer 1,2 m langen – bauseits kürzbaren – Anschlussleitung
- Leistungen von 400 und 800 W lieferbar

Allgemein

- Für alle Ausführungen sind bestimmte Sonderleitungslängen (ohne Schukostecker) gegen Mehrpreis erhältlich

Montage

Zur Montage der Elektro-Heizpatrone ist die Montageanweisung des jeweiligen Handtuch-Radiators zu beachten. Die Elektro-Heizpatrone kann (außer bei rein elektrischer Ausführung des Handtuch-Radiators) sowohl bei der Montage des Heizkörpers als auch nachträglich eingebaut werden (Abstand Unterkante Heizkörper zu Fußboden beachten).

Bei der Installation der Steckdose bzw. des

Handtuch-Radiators mit Elektro-Heizpatrone sind die Vorschriften der VDE 0100 Teil 701 zu beachten.

Die Montage erfolgt durch einen Fachbetrieb unter Berücksichtigung der einschlägigen Normen.

Betriebssicherheit

Die Handtuch-Radiatoren mit der funkentstörten Elektro-Heizpatrone im spritzwasserdichten Kunststoffgehäuse sind VDE-geprüft und tragen das VDE-GS-Zeichen als Bestätigung ihrer Betriebssicherheit.

Der Anschluss eines Handtuch-Radiators (mit oder ohne Elektro-Heizpatrone) – ausgenommen der Handtuch-Radiatoren in rein elektrischer Ausführung – an die Warmwasserheizungsanlage darf die freie Ausdehnung vom Heizkörper zum Expansionsgefäß nicht verhindern, auch nicht bei geschlossenem Vorlaufventil.

Bei Benutzung der Elektro-Zusatzheizung darf der Rücklauf auf keinen Fall geschlossen sein. Ist ein Ventil im Rücklauf eingebaut, so muss gewährleistet werden, dass dieses nur mit einem Werkzeug zu betätigen ist, damit die unbefugte Absperrung des Rücklaufs verhindert wird.



Logatrend Toskana

Wandmontage

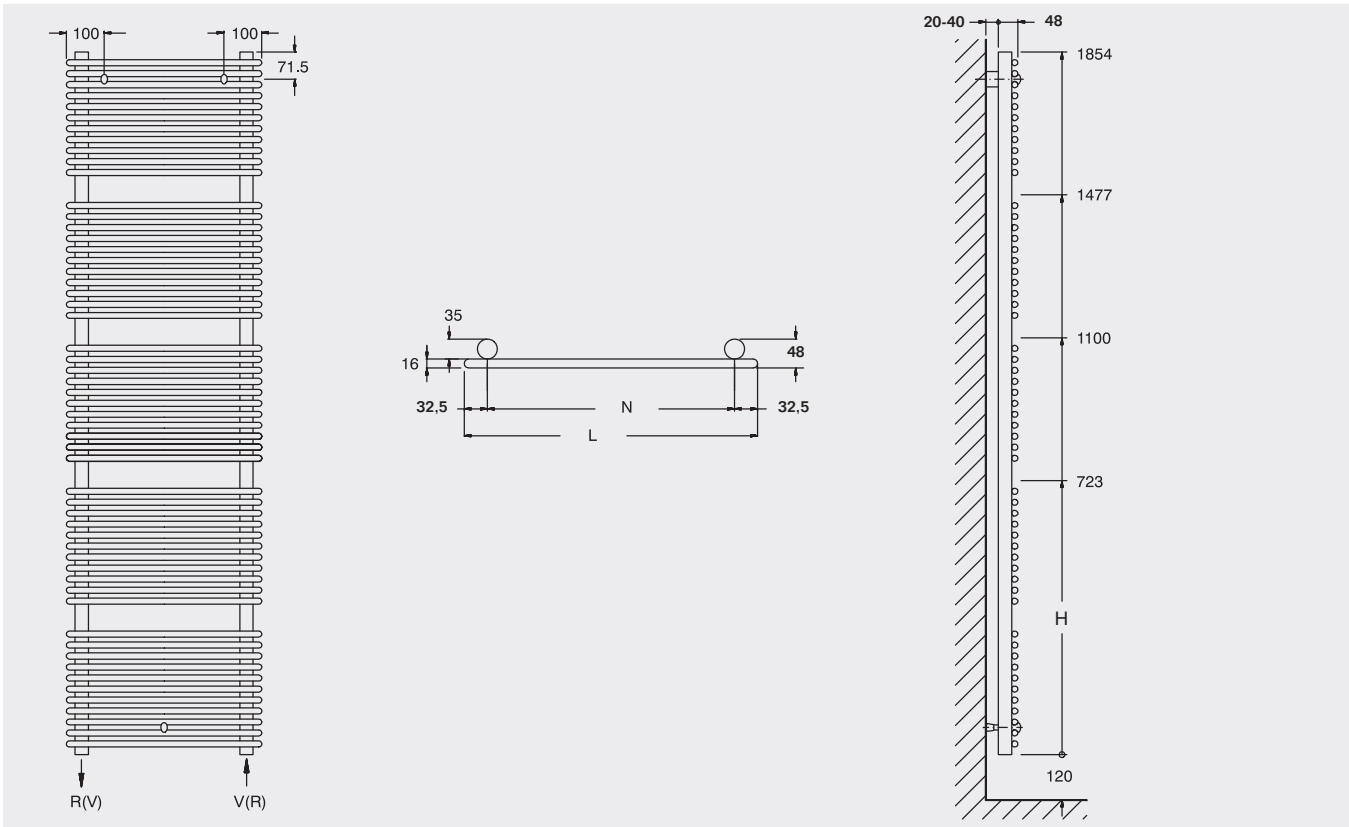

50 mm Mittenanschluss/Ventilausführung

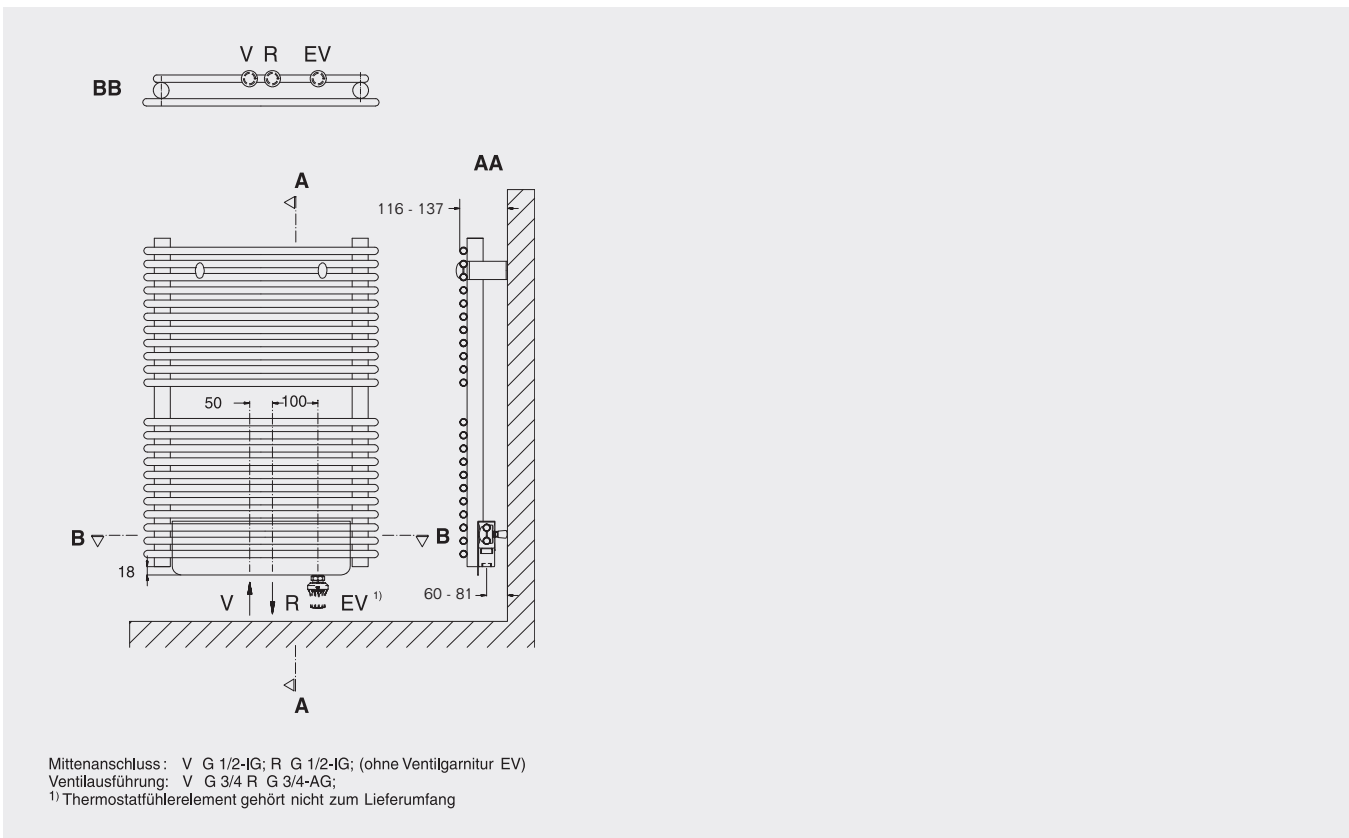

4

Logatrend Toskana

Höhe H mm	Breite L mm	Nabenabstand N mm	Heizpatrone W	Anstrichfläche m ²	Wasserinhalt l	Gewicht ¹⁾ kg
723	500	435	400	0,715	2,70	7,90
	600	535	400	0,825	2,88	9,08
	750	685	400	0,991	3,15	10,85
	1000	935	800	1,268	3,60	13,80
1100	500	435	400	1,074	4,00	12,20
	600	535	400	1,240	4,46	13,92
	750	685	800	1,489	5,15	16,50
	1000	935	1200	1,904	6,30	20,80
1477	500	435	800	1,434	5,40	15,75
	600	535	800	1,655	5,86	18,06
	750	685	1200	1,987	6,55	21,53
	1000	935	1200	2,540	7,70	27,30
1854	500	435	800	1,793	6,80	19,30
	600	535	1200	2,070	7,26	22,20
	750	685	1200	2,485	7,95	26,55
	1000	935	1200	3,176	9,10	33,80

¹⁾ Elektrische Ausführung: ca. 1,6 faches Gewicht; Ventilausführung/Mittenanschluss: Gewicht + 1 kg
 Wasser: Hochdruck-Ausführung PN 10 bis max. 110 °C Heizmitteltemperatur und 10 bar Betriebsüberdruck
 Dampf: Bei Dampfheizungen wird keine Gewähr übernommen!

Wärmeleistungen

Höhe H mm	Breite L mm	Nabenabstand N mm	Exponent n	Wärmeleistung bei				
				75/65/20 °C				
				75/65/20 °C ²⁾ W	70/55/20 °C W	70/55/24 °C W	55/45/20 °C W	55/45/24 °C W
723	500	435	1,22	406	333	291	218	180
	600	535	1,21	482	396	346	260	216
	750	685	1,19	595	490	429	323	269
	1000	935	1,17	781	646	567	430	359
1100	500	435	1,24	588	481	418	312	258
	600	535	1,22	698	572	499	374	310
	750	685	1,19	862	710	621	468	389
	1000	935	1,15	1133	940	827	630	528
1477	500	435	1,25	764	624	542	403	332
	600	535	1,24	906	741	645	482	398
	750	685	1,21	1119	919	802	602	499
	1000	935	1,18	1470	1214	1064	806	671
1854	500	435	1,26	934	761	661	491	404
	600	535	1,25	1108	904	786	585	482
	750	685	1,23	1368	1119	975	728	602
	1000	935	1,21	1798	1478	1291	971	805

²⁾ Normwärmeleistung nach DIN EN 442 = Wärmeleistung bei 75/65/20 °C



Logatrend Dibad Contract/Dibad Gebogen

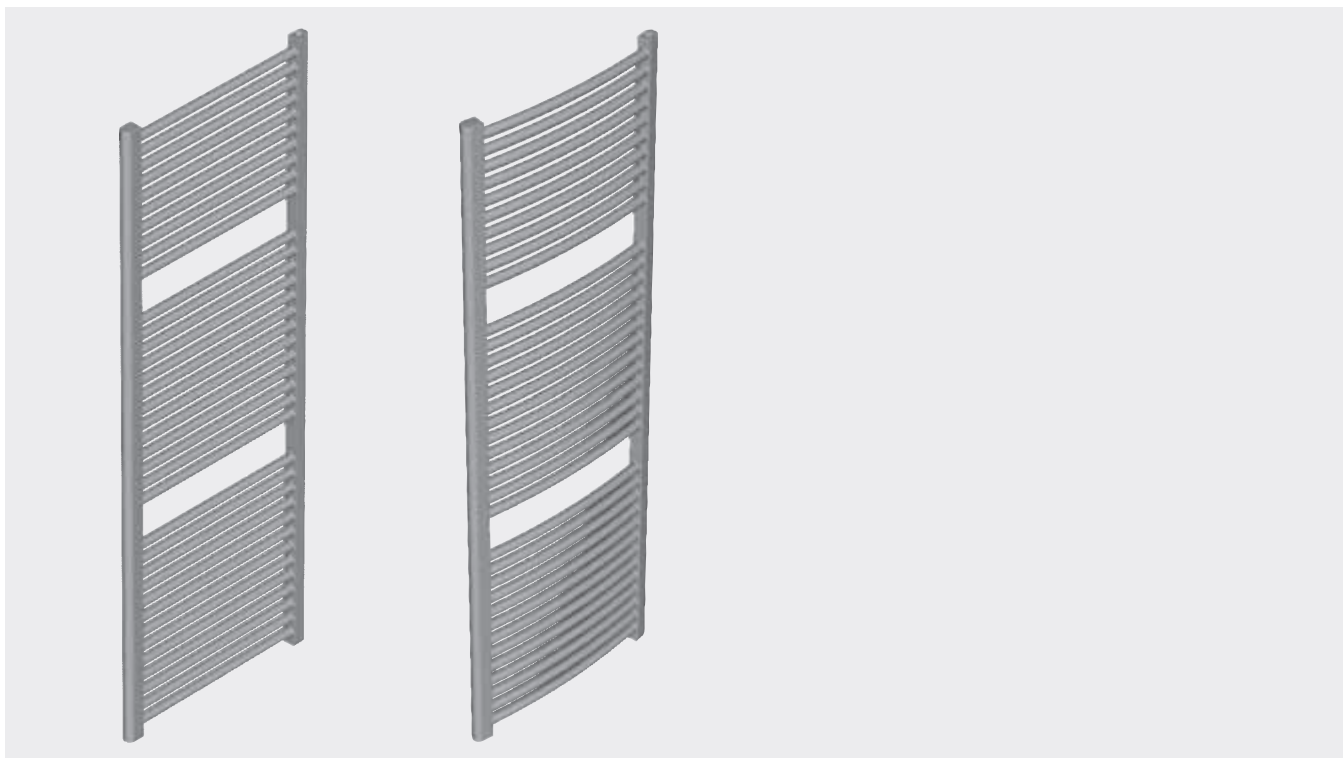

Merkmale und Besonderheiten

Moderne, ausgereifte Konstruktion mit ansprechendem Design und hoher Sicherheit

- Schweißkonstruktion aus senkrechten D-Profilen und waagrechten Präzisions-Stahlrundrohren
- Lieferbar in 6 Breiten (435 bis 985 mm) und 4 Höhen (713, 1145, 1469 oder 1757 mm)
- Auf Wunsch auch mit Zubehör für die Ablage von Handtüchern
- Von der Zentralheizung unabhängiger, programmierbarer Betrieb mit Elektro-Heizpatrone als Zusatzheizung oder mit Heizkörpern in rein elektrischer Ausführung
- Wärmeleistung nach DIN EN 442 geprüft

- Werkseitig druckgeprüft mit 1,5 fachen Betriebsüberdruck
- VDE- und GS-Zeichen für Heizkörper mit Elektro-Heizpatrone

Hochwertige, umweltschonende Grundierung und Lackierung

- Einbrennlackiert in Verkehrsweiß (RAL 9016) nach DIN 55 900-2
- Sonderlackierungen in anderen Farben nach DIN 55 900-2 auf Wunsch
- Alle Lackierungen als Einbrenn-Pulverlackierungen mit hoher Kratz- und Schlagfestigkeit, schwermetal- und lösungsmittelfrei

- Eigenschaften der Lackierungen übertreffen die Anforderungen nach DIN 55 900-2

Einfache und schnelle Montage

- Wahlweise an der Wand oder frei stehend
- Dibad Contract auch als Raumteiler montierbar
- Leicht montierbares Zubehör
- Auf Wunsch auch ohne Mittenanschluß lieferbar
- Einheitliches Anschlussmaß für Vor- und Rücklauf bei allen Heizkörpern mit Mittenanschluß
- Befestigungssortiment farblich auf die Heizkörper abgestimmt





Serienausführung Diband Contract, Standardfarbe

Höhe mm	Breite mm	Standardausführung		Mittenanschluss		Rabatt- gruppe
		Artikel- nummer	Preis € ¹⁾	Artikel- nummer	Preis € ¹⁾	
713	435	86 340 400	179,—	86 340 300	212,50	389
	485	86 340 402	179,14	86 340 302	216,—	
	535	86 340 404	186,56	86 340 304	224,50	
	585	86 340 406	201,50	86 340 306	218,50	
	735	86 340 408	210,50	86 340 308	233,50	
	985	86 340 410	222,50	86 340 310	251,50	
1145	435	86 340 420	220,50	86 340 320	242,50	
	485	86 340 422	214,—	86 340 322	238,—	
	535	86 340 424	231,50	86 340 324	252,50	
	585	86 340 426	221,50	86 340 326	243,50	
	735	86 340 428	247,—	86 340 328	267,—	
	985	86 340 430	270,50	86 340 330	297,—	
1469	435	86 340 440	251,50	86 340 340	275,—	
	485	86 340 442	259,—	86 340 342	273,—	
	535	86 340 444	270,50	86 340 344	297,—	
	585	86 340 446	264,—	86 340 346	281,—	
	735	86 340 448	289,50	86 340 348	308,50	
	985	86 340 450	313,50	86 340 350	335,—	
1757	435	86 340 460	279,50	86 340 360	302,50	
	485	86 340 462	281,50	86 340 362	300,—	
	535	86 340 464	293,50	86 340 364	317,50	
	585	86 340 466	290,50	86 340 366	310,—	
	735	86 340 468	305,50	86 340 368	326,50	
	985	86 340 470	343,—	86 340 370	358,—	

Serienausführung Diband Gebogen, Standardfarbe

Höhe mm	Breite mm	Standardausführung		Mittenanschluss		Rabatt- gruppe
		Artikel- nummer	Preis € ¹⁾	Artikel- nummer	Preis € ¹⁾	
713	431	86 340 900	190,—	86 340 780	217,—	389
	480	86 340 902	195,04	86 340 782	229,—	
	530	86 340 904	203,52	86 340 784	225,78	
	580	86 340 906	217,—	86 340 786	236,—	
	725	86 340 908	228,—	86 340 788	246,—	
	970	86 340 910	246,—	86 340 790	272,—	
1145	431	86 340 920	237,—	86 340 799	257,50	
	480	86 340 922	237,—	86 340 800	256,—	
	530	86 340 924	252,50	86 340 801	276,50	
	580	86 340 926	238,—	86 340 802	257,—	
	725	86 340 928	267,50	86 340 804	285,—	
	970	86 340 930	298,—	86 340 805	310,50	
1469	431	86 340 940	265,—	86 340 839	291,—	
	480	86 340 942	278,50	86 340 840	293,50	
	530	86 340 944	292,—	86 340 841	313,50	
	580	86 340 946	279,50	86 340 842	291,—	
	725	86 340 948	310,50	86 340 844	327,—	
	970	86 340 950	342,50	86 340 845	358,50	
1757	431	86 340 960	313,50	86 340 879	324,—	
	480	86 340 962	311,—	86 340 880	313,50	
	530	86 340 964	337,—	86 340 881	349,50	
	580	86 340 966	302,50	86 340 882	326,50	
	725	86 340 968	321,—	86 340 884	341,50	
	970	86 340 970	374,—	86 340 885	390,50	

Unverbindliche Preisempfehlung. Nicht für den Endverbraucher bestimmt, lediglich Berechnungsgrundlage. Ohne die gesetzliche Mehrwertsteuer.



Wärmeleistungen Dibad Contract und Dibad Gebogen

Höhe mm	Breite mm	Wärmeleistung bei				
		75/65/20 °C W	70/55/20 °C W	70/55/24 °C W	55/45/20 °C W	55/45/24 °C W
713	435(431)	327	267	232	173	142
	485(480)	362	296	257	191	158
	535(530)	395	323	281	209	172
	585(580)	429	350	305	227	187
	735(725)	529	432	376	281	232
	985(970)	693	567	494	369	305
1145	435(431)	508	413	358	265	217
	485(480)	561	456	396	293	240
	535(530)	613	499	432	320	263
	585(580)	666	542	470	348	286
	735(725)	821	669	580	430	354
	985(970)	1076	878	763	567	467
1469	435(431)	670	545	473	351	288
	485(480)	734	597	518	384	316
	535(530)	798	649	563	417	343
	585(580)	863	702	609	451	371
	735(725)	1057	860	746	553	454
	985(970)	1380	1123	974	721	592
1757	435(431)	781	636	552	409	337
	485(480)	863	703	610	453	372
	535(530)	943	768	667	495	408
	585(580)	1024	835	725	539	443
	735(725)	1263	1031	896	667	549
	985(970)	1655	1353	1178	879	725







¹⁾ bei Sonderfarben Aufschlag von 40 %



Sonderausführungen

Bezeichnung	Beschreibung	Artikelnummer	Preis €	Rabattgruppe
Rein elektrische Ausführung (ohne Heizpatrone) ²⁾	Je Heizkörper	86 373 100	197,50	236

Zubehör

Bezeichnung	Beschreibung	Artikelnummer	Preis ¹⁾ €	Rabattgruppe	
Wandkonsolenset	 <ul style="list-style-type: none"> • In Standardfarbe RAL 9016 • Für Raumteilermontage • Verstellbarer Wandabstand 53–63 mm 	86 373 922	28,50	236	
Fußkonsole	 <ul style="list-style-type: none"> • Standardfarbe RAL 9016 • Für Raumteilermontage • Verstellbarer Bodenabstand 105–145 mm 	86 373 920	28,50		
Handtuchhalter Logatrend Dibad Contract	 Für Dibad Contract	<ul style="list-style-type: none"> • In Heizkörperfarbe für Baulänge 496: L = 288 mm	86 373 370		54,—
		für Baulänge 546: L = 396 mm	86 373 372		54,—
		für Baulänge 746: L = 540 mm	86 373 374		54,—
		für Baulänge 996: L = 792 mm	86 373 376		50,44
Handtuchhalter Logatrend Dibad Gebogen	 Für Dibad Gebogen	<ul style="list-style-type: none"> • In Heizkörperfarbe für Baulänge 500 = 340 mm	7 747 204 770		54,08
		für Baulänge 600 = 440 mm	7 747 204 771	55,12	
		für Baulänge 750 = 545 mm	7 747 204 772	55,64	
		für Baulänge 1000 = 545 mm	7 747 204 773	55,64	
Aufhängeknopf	 <ul style="list-style-type: none"> • Nur Standardfarbe RAL 9016 	7 747 215 939	26,83		
Befestigungssortiment Logatrend Dibad Contract	 <ul style="list-style-type: none"> • Als Ersatz • Nur Standardfarbe RAL 9016 	3 Nylonkonsolen (für Baubreiten 450 - 600)	86 373 900	20,—	
		4 Nylonkonsolen (für Baubreiten 750 - 1000)	86 373 902	28,—	

Unverbindliche Preisempfehlung. Nicht für den Endverbraucher bestimmt, lediglich Berechnungsgrundlage. Ohne die gesetzliche Mehrwertsteuer.



Bezeichnung	Beschreibung	Artikelnummer	Preis ¹⁾ €	Rabattgruppe
Befestigungssortiment Logatrend Diband Gebogen	<ul style="list-style-type: none"> • Als Ersatz • Nur Standardfarbe RAL 9016 			
		4 Nylonkonsolen (für Baubreiten 450 - 1000)	86 373 912	31,—
Korrekturlack	<ul style="list-style-type: none"> • Dose 41 g 	86 373 514	11,39	
EHU	<ul style="list-style-type: none"> • Ohne Raumtemperaturregelung • G 1/2-Anschluss • 230 V 	400 W, L = 415 mm	86 373 150	85,—
		800 W, L = 650 mm	86 373 154	91,—
		1200 W, L = 920 mm	86 373 158	98,—
EHNSI	<ul style="list-style-type: none"> • Ohne Raumtemperaturregelung • Mit Schalter und Leuchtdiode • G 1/2-Anschluss • 230 V 	400 W, L = 400 mm	86 373 450	127,50
		800 W, L = 700 mm	86 373 460	133,—
		1200 W, L = 900 mm	86 373 470	141,50
EHD	<ul style="list-style-type: none"> • Mit Raumtemperaturregelung • G 1/2-Anschluss • 230 V 	400 W, L = 415 mm	86 373 170	247,—
		800 W, L = 710 mm	86 373 174	248,50
		1200 W, L = 920 mm	86 373 178	256,50
T-Stück	<ul style="list-style-type: none"> • Anschlussstück verchromt für Elektro-Heizpatrone • 1/2 x 1/2 x 1/2 	86 373 060	29,50	

¹⁾ Bei Sonderfarben Aufschlag von 30%.

²⁾ Weiteres Zubehör ⇒ ab Seite 601



236

Katalog-Korrektur- Stand 17. August 2011



Logatrend Dibad Contract/Dibad Gebogen in Serienausführung

- Handtuch Radiatoren Dibad Contract und Dibad Gebogen als Schweißkonstruktion
- Waagerechte Präzisions-Stahlrundrohre Ø 23 mm mit senkrechten D-Profilen (30 x 40 mm) laserverschweißt
- Wärmeleistung nach DIN EN 442 geprüft
- Lieferung mit Einsicht-Einbrenn-Pulverlackierung im Farbton Verkehrsweiß (RAL 9016) entsprechend DIN 55 900-2
- Gängige Baugrößen von den lagerführenden Niederlassungen direkt lieferbar.
- Zwei Anschlüsse G 1/2-IG für Vor- und Rücklauf mittig an dem unten verlaufenden Rundrohr. Anschlussmaß 50 mm
- Anschluss der Elektro-Heizpatrone EHU, EHD und EHNSI als Zusatzheizung über separates T-Stück möglich
- Selbstdichtender, drehbarer Entlüftungsstopfen G 1/2
- Befestigungsmaterial für Wandmontage in Heizkörperfarbe
- Bedienungs- und Montageanleitung beigelegt
- Radiator in Schrumpffolie mit Kantenschutz verpackt

Logatrend Dibad Contract/Dibad Gebogen in Sonderausführung gegen Mehrpreis

Mittenanschluss

- Mittige Anschlüsse
- Zwei Anschlüsse G 1/2-IG für Vor- und Rücklauf mittig an dem unten verlaufenden Rundrohr. Anschlussmaß 50 mm
- Anschluss G 1/2-IG für Elektro-Heizpatrone EHU, EHD oder EHNSI in senkrechtem D-Profil (ohne T-Stück möglich)
- Separate Artikelnummer und Mehrpreis beachten

Rein elektrische Ausführung

- Lieferung ab Werk als rein elektrische Ausführung
- Betrieb unabhängig von der Zentralheizungsanlage
- Mit Wärmeträgerflüssigkeit gefüllt

- Beheizung ausschließlich durch werkseitig eingedichtete Elektro-Heizpatrone
- Ausführung der Elektro-Heizpatrone nach Wahl (EHU, EHD oder EHNSI)
- Zuordnung der Leistung der Elektro-Heizpatrone entsprechend der Radiatorenabmessung (⇒ [Technische Daten](#))
- Montage analog Serienausführung, jedoch ohne Anschluss an Heizungsanlage
- Separate Artikelnummer und Mehrpreis für den mit Wärmeträgerflüssigkeit gefüllten Handtuch-Radiator (⇒ [Tabelle Sonderausführungen](#)) beachten. Passende Elektro-Heizpatrone zusätzlich bestellen

Raumteiler

- Radiator für frei stehende Aufstellung
- Befestigung über Fußkonsole und Wandkonsolenset in Heizkörperfarbe

- Fußkonsole in verschiedenen, höhenverstellbaren Ausführungen für Bodenabstände von 105–145 mm lieferbar
- Wandkonsolenset für Wandabstände von 53-63 mm erhältlich
- Separate Artikelnummern der Konsolen und Preise beachten

Sonderfarbe/Chrom auf Anfrage

- Lieferung ab Werk mit Einsicht-Einbrenn-Pulverlackierung entsprechend DIN 55 900-2 in Sonderfarben
- Prospekt mit gesamtem Sonderfarbenangebot über unsere Niederlassungen erhältlich
- Verchromte Ausführung auf Anfrage erhältlich (Standardfarbe + 170 % Aufpreis) Minderleistung 30 %

Planungshinweise

Anschlüsse

Die Radiatoren müssen mit der Zentralheizungsanlage verbunden sein – Ausnahme: Rein elektrische Ausführung.

Der Anschluss der Elektro-Heizpatrone EHU, EHD und EHNSI als Zusatzheizung erfolgt über ein separates T-Stück. Dadurch ändert sich das Anschlussmaß. Dies ist bei der Montage zu berücksichtigen.

Bei der Ausführung mit Mittenanschluss sind zwei Anschlüsse G 1/2 IG mittig an dem unten verlaufenden Rundrohr zur Anbindung des Radiators an Vor- und Rücklauf der Heizungsanlage integriert. Das Schlussmaß beträgt 50 mm. Zur Entlüftung ist oben am D-Profil des Radiators ein G 1/2 IG vorhanden. Die Elektro-Heizpatrone EHU, EHD oder EHNSI kann in

den G1/2-IG-Anschluss der senkrechten Rundrohre ohne zusätzliches T-Stück montiert werden.

Montage

Bei Installation des Radiators ist auf einen ausreichenden Fußbodenabstand von mindestens 120 mm zu achten.

Bei der Montage eines Handtuch-Radiators mit Elektro-Heizpatrone ist die VDE 0100 zu beachten. Die Montage erfolgt durch einen Fachbetrieb unter Berücksichtigung der einschlägigen Normen.

Der Anschluss eines Handtuch-Radiators (mit oder ohne Elektro-Heizpatrone) – ausgenommen der Handtuch-Radiatoren in rein elektrischer Ausführung – an die Warmwasserhei-

zungsanlage darf die freie Ausdehnung vom Heizkörper zum Expansionsgefäß nicht verhindern, auch nicht bei geschlossenem Vorlaufventil.

Wird die Schrumpffolien-Verpackung bei Lagerung auf der Baustelle entfernt, kann aufgrund der unkontrollierbaren Einflüsse für die Fertiglackierung keine Gewährleistung übernommen werden.

Rein elektrische Ausführung

Achtung! Dieser Heizkörper ist werkseitig mit einer genau festgelegten Menge eines Wärmeträgers gefüllt. Reparaturen dürfen nicht vorgenommen werden.



Elektro-Heizpatronen

Für den Sommerbetrieb der Handtuch-Radiatoren unabhängig vom Betrieb der Zentralheizungsanlage ist eine Elektro-Heizpatrone als Zubehör lieferbar. Als Zusatzheizung für die Serienausführung nur in Verbindung mit T-Stück Artikelnummer 86373 060; Ausführung mit Mittenanschluss ohne T-Stück möglich. Die vier verschiedenen Ausführungen weisen folgende Merkmale auf:

EHU

- Normalausführung mit Heizstab und 1,2 m langer Anschlussleitung
- Erwärmung der Wassertemperatur auf max. 70 °C
- Temperaturüberwachung mit eingebauten Thermostaten
- Leistungen von 400, 800 und 1200 W lieferbar

EHNSI

- Wie Ausführung EHU, zusätzlich mit im Stecker integrierten Schalter und Betriebszustandsanzeige durch Leuchtdiode

EHD

- Elektro-Heizpatrone mit Raumtemperaturregelung
- Raumtemperatur über separaten Regler im Bereich von ca. 10–30 °C einstellbar

- Regelgerät mit integriertem Schukostecker
- Verbindungsleitung zum Heizstab 1,2 m
- Leistungen von 400, 800 und 1200 W lieferbar

EHDS (auf Anfrage)

- Unterputz-Ausführung
- Heizstab und elektronische Regelung sind mit einer bauseits zu erbringenden Unterputzleitung zu verbinden
- Heizstab mit einer 1,2 m langen – bauseits kürzbaren – Anschlussleitung
- Leistungen von 400 und 800 W lieferbar

Allgemein

- Für alle Ausführungen sind bestimmte Sonderleitungslängen (ohne Schukostecker) gegen Mehrpreis erhältlich

Montage

Zur Montage der Elektro-Heizpatrone ist die Montageanweisung des jeweiligen Handtuch-Radiators zu beachten. Die Elektro-Heizpatrone kann (außer bei rein elektrischer Ausführung des Handtuch-Radiators) sowohl bei der Montage des Heizkörpers als auch nachträglich eingebaut werden (Abstand Unterkante Heizkörper zu Fußboden beachten).

Bei der Installation der Steckdose bzw. des

Handtuch-Radiators mit Elektro-Heizpatrone sind die Vorschriften der VDE 0100 Teil 701 zu beachten.

Die Montage erfolgt durch einen Fachbetrieb unter Berücksichtigung der einschlägigen Normen.

Betriebssicherheit

Die Handtuch-Radiatoren mit der funktentstörten Elektro-Heizpatrone im spritzwasserdichten Kunststoffgehäuse sind VDE-geprüft und tragen das VDE-GS-Zeichen als Bestätigung ihrer Betriebssicherheit.

Der Anschluss eines Handtuch-Radiators (mit oder ohne Elektro-Heizpatrone) – ausgenommen der Handtuch-Radiatoren in rein elektrischer Ausführung – an die Warmwasserheizungsanlage darf die freie Ausdehnung vom Heizkörper zum Expansionsgefäß nicht verhindern, auch nicht bei geschlossenem Vorlaufventil.

Bei Benutzung der Elektro-Zusatzheizung darf der Rücklauf auf keinen Fall geschlossen sein. Ist ein Ventil im Rücklauf eingebaut, so muss gewährleistet werden, dass dieses nur mit einem Werkzeug zu betätigen ist, damit die unbefugte Absperrung des Rücklaufs verhindert wird.



Logatrend Dibad Contract/Dibad Gebogen

Wandmontage

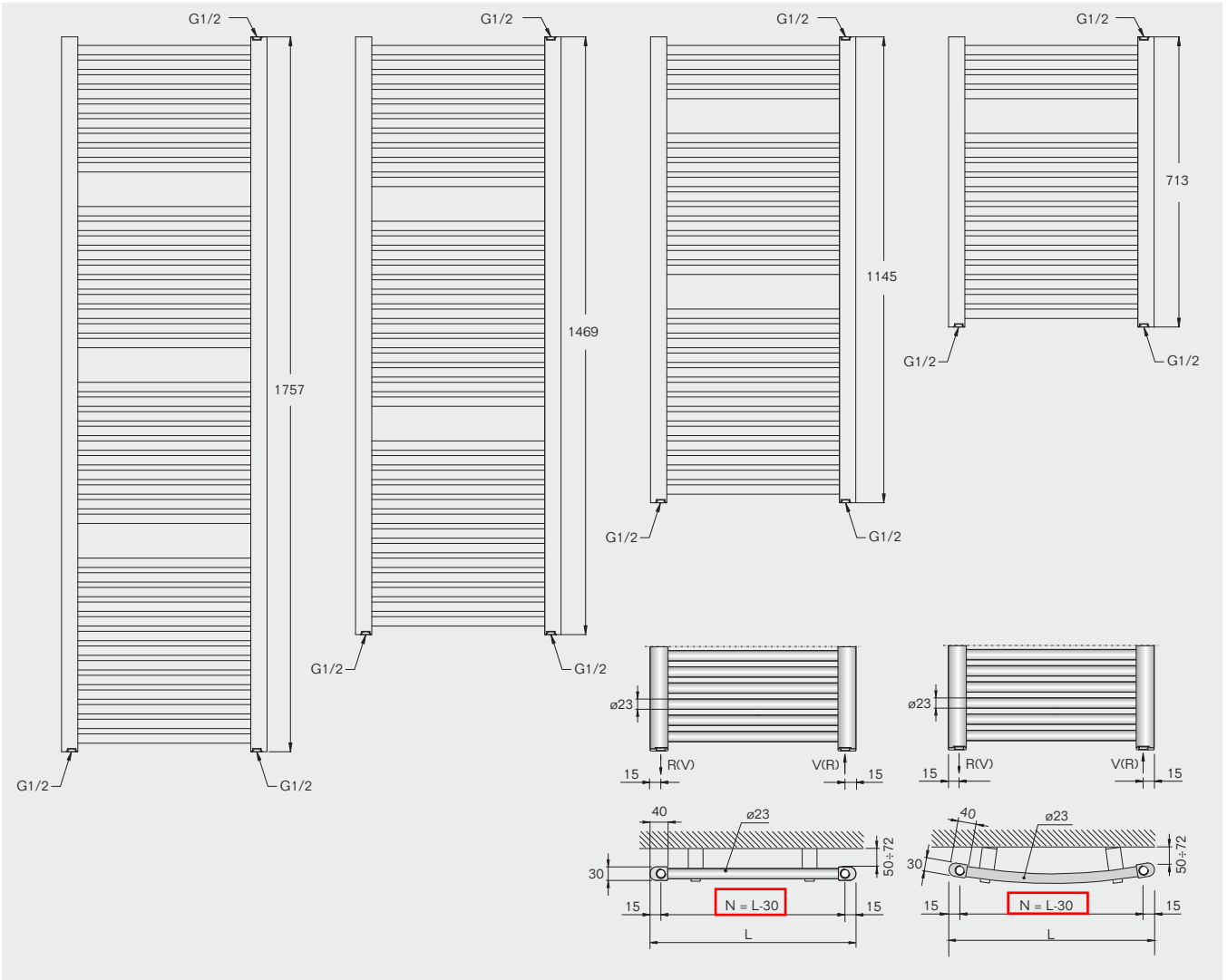

50 mm Mittenanschluss

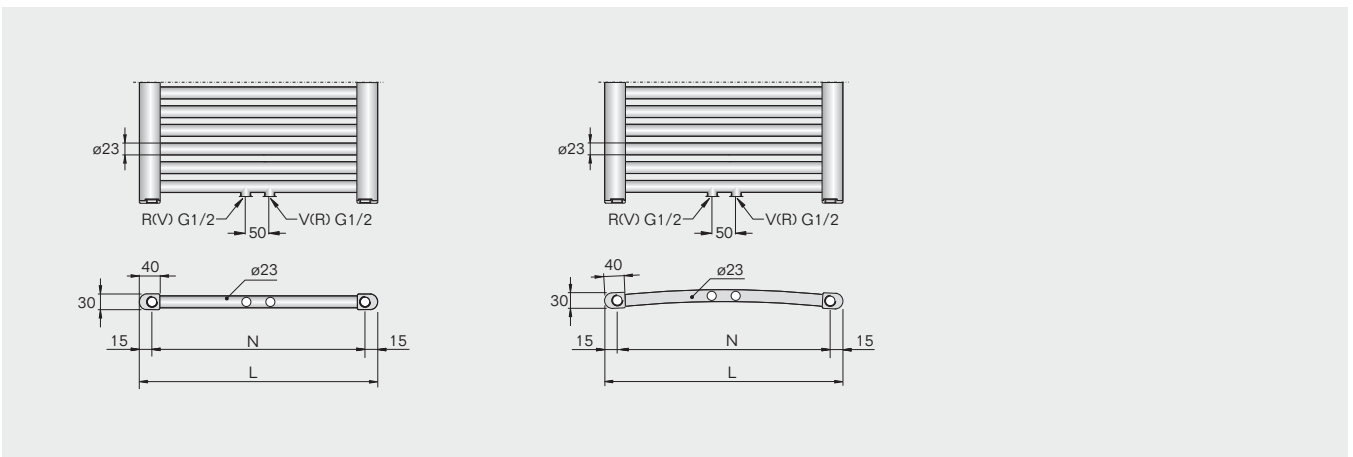

4



Logatrend Dibad Contract/Dibad Gebogen

Höhe H mm	Breite L mm	Nabenabstand ³⁾ N mm	Tiefe T mm	Heizpatrone W	Anstrichfläche m ²	Wasserinhalt l	Gewicht ¹⁾ kg
713	435 (431)	405 (401)	40 (41)	400	0,631	3,60	5,60
	485 (480)	455 (450)	40 (45)	400	0,692	3,89	6,11
	535 (530)	505 (500)	40 (49)	400	0,754	4,18	6,62
	585 (580)	555 (550)	40 (54)	400	0,815	4,47	7,13
	735 (725)	705 (695)	40 (70)	400	1,000	5,35	8,65
	985 (970)	955 (940)	40 (105)	800	1,307	6,80	11,20
1145	435 (431)	405 (401)	40 (41)	400	1,004	5,60	9,50
	485 (480)	455 (450)	40 (45)	400	1,101	6,08	10,21
	535 (530)	505 (500)	40 (49)	400	1,199	6,56	10,92
	585 (580)	555 (550)	40 (54)	800	1,296	7,05	11,63
	735 (725)	705 (695)	40 (70)	800	1,589	8,49	13,75
	985 (970)	955 (940)	40 (105)	1200	2,077	10,90	17,30
1469	435 (431)	405 (401)	40 (41)	800	1,322	7,48	11,30
	485 (480)	455 (450)	40 (45)	800	1,452	8,10	12,30
	535 (530)	505 (500)	40 (49)	800	1,582	8,72	13,30
	585 (580)	555 (550)	40 (54)	800	1,712	9,34	14,30
	735 (725)	705 (695)	40 (70)	800	2,103	11,20	17,30
	985 (970)	955 (940)	40 (105)	1200	2,753	14,30	22,30
1757	435 (431)	405 (401)	40 (41)	800	1,553	8,80	13,80
	485 (480)	455 (450)	40 (45)	800	1,705	9,50	15,08
	535 (530)	505 (500)	40 (49)	800	1,857	10,20	16,36
	585 (580)	555 (550)	40 (54)	1200	2,008	10,90	17,65
	735 (725)	705 (695)	40 (70)	1200	2,464	13,00	21,49
	985 (970)	955 (940)	40 (105)	1200	3,222	16,50	27,90

¹⁾ Elektrische Ausführung: ca. 1,6faches Gewicht

Wasser: Hochdruck-Ausführung PN 10 bis max. 110 °C Heizmitteltemperatur und 10 bar Betriebsüberdruck

Dampf: Bei Dampfheizungen wird keine Gewähr übernommen!

Klammerwerte - Logatrend Dibad Gebogen



Wärmeleistungen

Höhe	Breite	Nabenab- stand ³⁾	Exponent	Wärmeleistung bei				
				75/65/20 °C ²⁾	70/55/20 °C	70/55/24 °C	55/45/20 °C	55/45/24 °C
H mm	L mm	N mm	n	W	W	W	W	W
713	435 (431)	405 (401)	1,25	327	267	232	173	142
	485 (480)	455 (450)	1,25	362	296	257	191	158
	535 (530)	505 (500)	1,25	395	323	281	209	172
	585 (580)	555 (550)	1,25	429	350	305	227	187
	735 (725)	705 (695)	1,24	529	432	376	281	232
	985 (970)	955 (940)	1,23	693	567	494	369	305
1145	435 (431)	405 (401)	1,28	508	413	358	265	217
	485 (480)	455 (450)	1,27	561	456	396	293	240
	535 (530)	505 (500)	1,27	613	499	432	320	263
	585 (580)	555 (550)	1,27	666	542	470	348	286
	735 (725)	705 (695)	1,26	821	669	580	430	354
	985 (970)	955 (940)	1,25	1076	878	763	567	467
1469	435 (431)	405 (401)	1,27	670	545	473	351	288
	485 (480)	455 (450)	1,27	734	597	518	384	316
	535 (530)	505 (500)	1,27	798	649	563	417	343
	585 (580)	555 (550)	1,27	863	702	609	451	371
	735 (725)	705 (695)	1,27	1057	860	746	553	454
	985 (970)	955 (940)	1,27	1380	1123	974	721	592
1757	435 (431)	405 (401)	1,27	781	636	552	409	337
	485 (480)	455 (450)	1,26	863	703	610	453	372
	535 (530)	505 (500)	1,26	943	768	667	495	408
	585 (580)	555 (550)	1,26	1024	835	725	539	443
	735 (725)	705 (695)	1,25	1263	1031	896	667	549
	985 (970)	955 (940)	1,24	1655	1353	1178	879	725

²⁾ Normwärmeleistung nach DIN EN 442 = Wärmeleistung bei 75/65/20 °C

³⁾ Die Angaben beziehen sich auf die jeweilige Ausführung ohne Mittenanschluß, diese sind auf Anfrage erhältlich
 Klammerwerte - Logatrend Dibad Gebogen

4



Bagnolux Simplex



Merkmale und Besonderheiten

Moderne, ausgereifte Konstruktion mit ansprechendem Design und hoher Sicherheit

- Schweißkonstruktion aus senkrechten Vierkantrohren und waagerechten Präzisions-Stahlrundrohren
- Lieferbar in 6 Breiten (450 bis 1000 mm) und 4 Höhen (713, 1145, 1469 oder 1757 mm)
- Von der Zentralheizung unabhängiger, programmierbarer Betrieb mit Elektro-Heizpatrone als Zusatzheizung oder mit Heizkörpern in rein elektrischer Ausführung
- Auf Wunsch auch mit Zubehör für die Ablage von Handtüchern

- Wärmeleistung nach DIN EN 442 geprüft
- Werkseitig druckgeprüft mit 1,5 fachem Betriebsüberdruck
- VDE- und GS-Zeichen für Heizkörper mit Elektro-Heizpatrone

Hochwertige, umweltschonende Grundierung und Lackierung

- Einbrennlackiert in Verkehrsweiß (RAL 9016) nach DIN 55 900-2
- Sonderlackierungen in anderen Farben nach DIN 55 900-2 auf Wunsch
- Alle Lackierungen als Einbrenn-Pulverlackierungen mit hoher Kratz- und Schlagfestigkeit, schwermetall- und lösungsmittelfrei

- Eigenschaften der Lackierungen übertreffen die Anforderungen nach DIN 55 900-2

Einfache und schnelle Montage

- Wahlweise an der Wand oder frei stehend als Raumteiler montierbar
- Unten liegende Anschlüsse für den Vor- und den Rücklauf (G 1/2-IG)
- Leicht montierbares Zubehör
- Befestigungssortiment farblich auf die Heizkörper abgestimmt



Serienausführung

Höhe mm	Breite mm	Standardfarbe		Sonderfarbe		Rabatt- gruppe
		Artikel- nummer	Preis €	Artikel- nummer	Preis €	
713	450	86 340 030	373,—	86 341 030	469,58	373
	500	86 340 040	359,34	86 341 040	487,60	
	550	86 340 050	366,76	86 341 050	503,50	
	600	86 340 060	400,—	86 341 060	499,26	
	750	86 340 070	421,50	86 341 070	536,36	
	1000	86 340 080	433,54	86 341 080	581,94	
1145	450	86 340 130	407,50	86 341 130	524,70	
	500	86 340 140	405,50	86 341 140	526,82	
	550	86 340 150	419,50	86 341 150	551,20	
	600	86 340 160	410,50	86 341 160	526,82	
	750	86 340 170	448,50	86 341 170	597,84	
	1000	86 340 180	504,50	86 341 180	636,—	
1469	450	86 340 200	452,62	86 341 200	598,90	
	500	86 340 202	465,—	86 341 202	626,46	
	550	86 340 204	487,50	86 341 204	627,52	
	600	86 340 206	478,—	86 341 206	613,74	
	750	86 340 208	522,—	86 341 208	681,58	
	1000	86 340 210	575,50	86 341 210	738,82	
1757	450	86 340 230	513,—	86 341 230	684,76	
	500	86 340 240	511,—	86 341 240	668,86	
	550	86 340 250	532,50	86 341 250	678,40	
	600	86 340 260	527,50	86 341 260	664,62	
	750	86 340 270	552,50	86 341 270	725,04	
	1000	86 340 280	604,—	86 341 280	783,34	

Wärmeleistungen

Höhe mm	Breite mm	Wärmeleistung bei				
		75/65/20 °C W	70/55/20 °C W	70/55/24 °C W	55/45/20 °C W	55/45/24 °C W
713	450	327	267	232	173	142
	500	362	296	257	191	158
	550	395	323	281	209	172
	600	429	350	305	227	187
	750	529	432	376	281	232
	1000	693	567	494	369	305
1145	450	508	413	358	265	217
	500	561	456	396	293	240
	550	613	499	432	320	263
	600	666	542	470	348	286
	750	821	669	580	430	354
	1000	1076	878	763	567	467
1469	450	670	545	473	351	288
	500	734	597	518	384	316
	550	798	649	563	417	343
	600	863	702	609	451	371
	750	1057	860	746	553	454
	1000	1380	1123	974	721	592
1757	450	781	636	552	409	337
	500	863	703	610	453	372
	550	943	768	667	495	408
	600	1024	835	725	539	443
	750	1263	1031	896	667	549
	1000	1655	1353	1178	879	725









Unverbindliche Preisempfehlung. Nicht für den Endverbraucher bestimmt, lediglich Berechnungsgrundlage. Ohne die gesetzliche Mehrwertsteuer.



Sonderausführung

Bezeichnung	Beschreibung	Artikelnummer	Preis €	Rabattgruppe
Rein elektrische Ausführung ¹⁾ (ohne Heizpatrone)	Je Heizkörper	86 373 100	197,50	236
Mittenanschluss 50 mm (ohne Ventil + Abdeckung)	Je Heizkörper	86 607 080	17,78	
Seitliche Anschlüsse mit DIN-Nabenabstand	Je Heizkörper	86 607 090	121,68	

Zubehör

Bezeichnung	Beschreibung	Artikelnummer	Preis ²⁾ €	Rabattgruppe
Wandkonsolen-set 	<ul style="list-style-type: none"> In Heizkörperfarbe Für Raumteilermontage 			
	Wandabstand 106 mm	86 373 624	45,—	
	Wandabstand 166 mm	86 373 628	58,24	
Fußkonsole 	<ul style="list-style-type: none"> In Heizkörperfarbe Für Raumteilermontage 			
	Verstellbarer Bodenabstand 120–140 mm	86 373 662	21,58	
	Verstellbarer Bodenabstand 180–200 mm	86 373 664	30,50	
Handtuchhalter 	<ul style="list-style-type: none"> In Heizkörperfarbe 			
	für Baulänge 496: L = 288 mm	86 373 370	54,—	
	für Baulänge 546: L = 396 mm	86 373 372	54,—	
	für Baulänge 746: L = 540 mm	86 373 374	54,—	
Handtuchhalter, ringförmig 	<ul style="list-style-type: none"> Verchromt Ø 195 mm 			
		86 373 340	112,32	
Aufhängeknopf 	<ul style="list-style-type: none"> Nur Standardfarbe RAL 9016 			236
Befestigungssortiment Bagnolux Simplex 	<ul style="list-style-type: none"> Als Ersatz Nur Standardfarbe RAL 9016 			
	3 Nylonkonsolen (für Baubreiten 450 - 600)	86 373 900	20,—	
EHU 	<ul style="list-style-type: none"> Ohne Raumtemperaturregelung G 1/2-Anschluss 230 V 			
	400 W, L = 415 mm	86 373 150	85,—	
	800 W, L = 650 mm	86 373 154	91,—	
EHNSI 	<ul style="list-style-type: none"> Ohne Raumtemperaturregelung Mit Schalter und Leuchtdiode G 1/2-Anschluss 230 V 			
	400 W, L = 400 mm	86 373 450	127,50	
	800 W, L = 700 mm	86 373 460	133,—	
	1200 W, L = 900 mm	86 373 470	141,50	

Unverbindliche Preisempfehlung. Nicht für den Endverbraucher bestimmt, lediglich Berechnungsgrundlage. Ohne die gesetzliche Mehrwertsteuer.



Bezeichnung	Beschreibung	Artikelnummer	Preis ²⁾ €	Rabattgruppe	
EHD	<ul style="list-style-type: none"> • Mit Raumtemperaturregelung • G 1/2-Anschluss • 230 V 			236	
		400 W, L = 415 mm	86 373 170		247,—
		800 W, L = 710 mm	86 373 174		248,50
		1200 W, L = 920 mm	86 373 178		256,50
T-Stück	<ul style="list-style-type: none"> • Anschlussstück verchromt für Elektro-Heizpatrone • 1/2 x 1/2 x 1/2 	86 373 060	29,50		

¹⁾ Weiteres Zubehör ⇒ ab Seite 601

²⁾ Bei Sonderfarben Aufschlag von 30%.



Bagnolux Simplex in Serienausführung

- Handtuch-Radiator Bagnolux Simplex als Schweißkonstruktion
- Waagerechte Präzisions-Stahlrundrohre Ø23 mm mit senkrechten Vierkantrohren (30 x 30 mm) laserverschweißt
- Wärmeleistung nach DIN EN 442 geprüft
- Lieferung mit Einschicht-Einbrenn-Pulverlackierung im Farbton Verkehrsweiß (RAL 9016) entsprechend DIN 55 900-2
- Gängige Baugrößen von den lagerführenden Niederlassungen direkt lieferbar
- 2 G 1/2-IG-Anschlüsse für Vor- und Rücklauf der Heizungsanlage in den senkrechten Vierkantrohren integriert
- Anschluss der Elektro Heizpatronen EHU, EHD und EHNSI als Zusatzheizung über separates T-Stück möglich
- Selbstdichtender, drehbarer Entlüftungstopfen G 1/2
- Befestigungsmaterial für Wandmontage, in Heizkörperfarbe lackiert, im Lieferumfang
- Bedienungs- und Montageanleitung beigelegt
- Radiator in Schrumpffolie mit Kantenschutz und Karton verpackt

Bagnolux Simplex in Sonderausführung gegen Mehrpreis

Sonderfarbe/Chrom

- Lieferung ab Werk mit Einbrenn-Pulverlackierung in Sonderfarben entsprechend DIN 55 900-2
- Prospekt mit gesamtem Sonderfarbenangebot über die Buderus-Niederlassungen erhältlich
- Befestigungsmaterial für Wandmontage in Radiatorenfarbe lackiert im Lieferumfang
- Separate Artikelnummern und Preise beachten
- Verchromte Ausführung auf Anfrage erhältlich (Standardfarbe + 170% Aufpreis) Minderleistung 30%

Anschlüsse für Austausch von DIN-Heizkörpern

- Gegen Aufpreis mit seitlichen Anschlüssen mit DIN-Nabenabstand (350/500/600/900 mm) lieferbar
- Einfacher Austausch von Heizkörpern mit Anschlüssen nach DIN ohne Verlegung neuer Leitungen / Anschlüsse

Mittenanschluss:

- 2 Anschlüsse G 1/2 IG am unteren Rundrohr. Anschlussmaß 50 mm.
- Anschluss G 1/2 IG in senkrechtem Vierkantrohr (ohne T-Stück möglich).
- Separate Artikelnummer und Mehrpreis beachten.

Rein elektrische Ausführung

- Lieferung ab Werk als rein elektrische Ausführung
- Betrieb unabhängig von der Zentralheizungsanlage
- Mit Wärmeträgerflüssigkeit gefüllt
- Beheizung ausschließlich durch werkseitig eingedichtete Elektro-Heizpatrone
- Ausführung der Elektro-Heizpatrone nach Wahl
- Zuordnung der Leistung der Elektro-Heizpatrone entsprechend der Radiatorenabmessung (⇒ [Technische Daten](#))
- Montage analog Standardausführung, jedoch ohne Anschluss an Heizungsanlage

- Separate Artikelnummer und Mehrpreis für den mit Wärmeträgerflüssigkeit gefüllten Handtuch-Radiator für rein elektrischen Betrieb (⇒ [Tabelle Sonderausführung](#)) beachten. Passende Elektro-Heizpatrone zusätzlich bestellen (⇒ [Tabelle Zubehör](#))

Raumteiler

- Radiator für frei stehende Aufstellung
- Befestigung über Fußkonsole und Wandkonsolenset in Heizkörperfarbe lackiert
- Fußkonsole in verschiedenen, höhenverstellbaren Ausführungen für Bodenabstände von 120–260 mm lieferbar
- Wandkonsolenset für Wandabstände von 106, 166 und 226 mm lieferbar
- Separate Artikelnummer der Konsolen und Preise beachten

Gebogene Ausführung

- Auf Anfrage lieferbar (Aufpreis 5% auf Standardausführung)

Planungshinweise

Anschlüsse

Der Radiator muss mit der Zentralheizungsanlage verbunden sein – Ausnahme: Rein elektrische Ausführung.

In den beiden senkrechten Vierkantrohren ist ein G 1/2-IG-Anschluss zur Anbindung des Radiators an Vor- und Rücklauf der Heizungsanlage integriert. Zur Entlüftung ist oben am Vierkantrohr des Radiators ein G 1/2-IG vorhanden.

Der Anschluss der Elektro Heizpatronen EHU - EHD und EHNSI als Zusatzheizung erfolgt über ein separates T-Stück. Dadurch ändert sich das Anschlussmaß. Dies ist bei der Montage zu berücksichtigen.

Montage

Bei Installation des Radiators ist bei Wandmontage auf einen ausreichenden Fußbodenabstand von mindestens 120 mm zu achten.

Bei der Montage eines Handtuch-Radiators mit Elektro-Heizpatrone ist die VDE 0100 zu beachten. Die Montage erfolgt durch einen Fachbetrieb unter Berücksichtigung der einschlägigen Normen.

Der Anschluss eines Handtuch-Radiators (mit oder ohne Elektro-Heizpatrone) – ausgenommen der Handtuch-Radiatoren in rein elektrischer Ausführung – an die Warmwasserheizungsanlage darf die freie Ausdehnung vom Heizkörper zum Expansionsgefäß nicht verhin-

dern, auch nicht bei geschlossenem Vorlaufventil.

Wird die Schrumpffolien-Verpackung bei Lagerung auf der Baustelle entfernt, kann aufgrund der unkontrollierbaren Einflüsse für die Fertiglackierung keine Gewährleistung übernommen werden.

Rein elektrische Ausführung

Achtung! Dieser Heizkörper ist werkseitig mit einer genau festgelegten Menge eines Wärmeträgers gefüllt. Reparaturen dürfen nicht vorgenommen werden.



Elektro-Heizpatronen

Für den Sommerbetrieb der Handtuch-Radiatoren unabhängig vom Betrieb der Zentralheizungsanlage ist eine Elektro-Heizpatrone als Zubehör lieferbar. Als Zusatzheizung für die Serienausführung nur in Verbindung mit T-Stück Artikelnummer 86373 060; Ausführung mit Mittenanschluss ohne T-Stück möglich. Die verschiedenen Ausführungen weisen folgende Merkmale auf:

EHU

- Normalausführung mit Heizstab und 1,2 m langer Anschlussleitung
- Erwärmung der Wassertemperatur auf max. 70 °C
- Temperaturüberwachung mit eingebauten Thermostaten
- Leistungen von 400, 800 und 1200 W lieferbar

EHNSI

- Wie Ausführung EHU, zusätzlich mit im Stecker integrierten Schalter und Betriebszustandsanzeige durch Leuchtdiode

EHD

- Elektro-Heizpatrone mit Raumtemperaturregelung
- Raumtemperatur über separaten Regler im Bereich von ca. 10–30 °C einstellbar

- Regelgerät mit integriertem Schukostecker
- Verbindungsleitung zum Heizstab 1,2 m
- Leistungen von 400, 800 und 1200 W lieferbar

EHDS (auf Anfrage)

- Unterputz-Ausführung
- Heizstab und elektronische Regelung sind mit einer bauseits zu erbringenden Unterputzleitung zu verbinden
- Heizstab mit einer 1,2 m langen – bauseits kürzbaren – Anschlussleitung
- Leistungen von 400 und 800 W lieferbar

Allgemein

- Für alle Ausführungen sind bestimmte Sonderleitungslängen (ohne Schukostecker) gegen Mehrpreis erhältlich

Montage

Zur Montage der Elektro-Heizpatrone ist die Montageanweisung des jeweiligen Handtuch-Radiators zu beachten. Die Elektro-Heizpatrone kann (außer bei rein elektrischer Ausführung des Handtuch-Radiators) sowohl bei der Montage des Heizkörpers als auch nachträglich eingebaut werden (Abstand Unterkante Heizkörper zu Fußboden beachten).

Bei der Installation der Steckdose bzw. des

Handtuch-Radiators mit Elektro-Heizpatrone sind die Vorschriften der VDE 0100 Teil 701 zu beachten.

Die Montage erfolgt durch einen Fachbetrieb unter Berücksichtigung der einschlägigen Normen.

Betriebssicherheit

Die Handtuch-Radiatoren mit der funkentstörten Elektro-Heizpatrone im spritzwasserdichten Kunststoffgehäuse sind VDE-geprüft und tragen das VDE-GS-Zeichen als Bestätigung ihrer Betriebssicherheit.

Der Anschluss eines Handtuch-Radiators (mit oder ohne Elektro-Heizpatrone) – ausgenommen der Handtuch-Radiatoren in rein elektrischer Ausführung – an die Warmwasserheizungsanlage darf die freie Ausdehnung vom Heizkörper zum Expansionsgefäß nicht verhindern, auch nicht bei geschlossenem Vorlaufventil.

Bei Benutzung der Elektro-Zusatzheizung darf der Rücklauf auf keinen Fall geschlossen sein. Ist ein Ventil im Rücklauf eingebaut, so muss gewährleistet werden, dass dieses nur mit einem Werkzeug zu betätigen ist, damit die unbefugte Absperrung des Rücklaufs verhindert wird.



Bagnolux Simplex

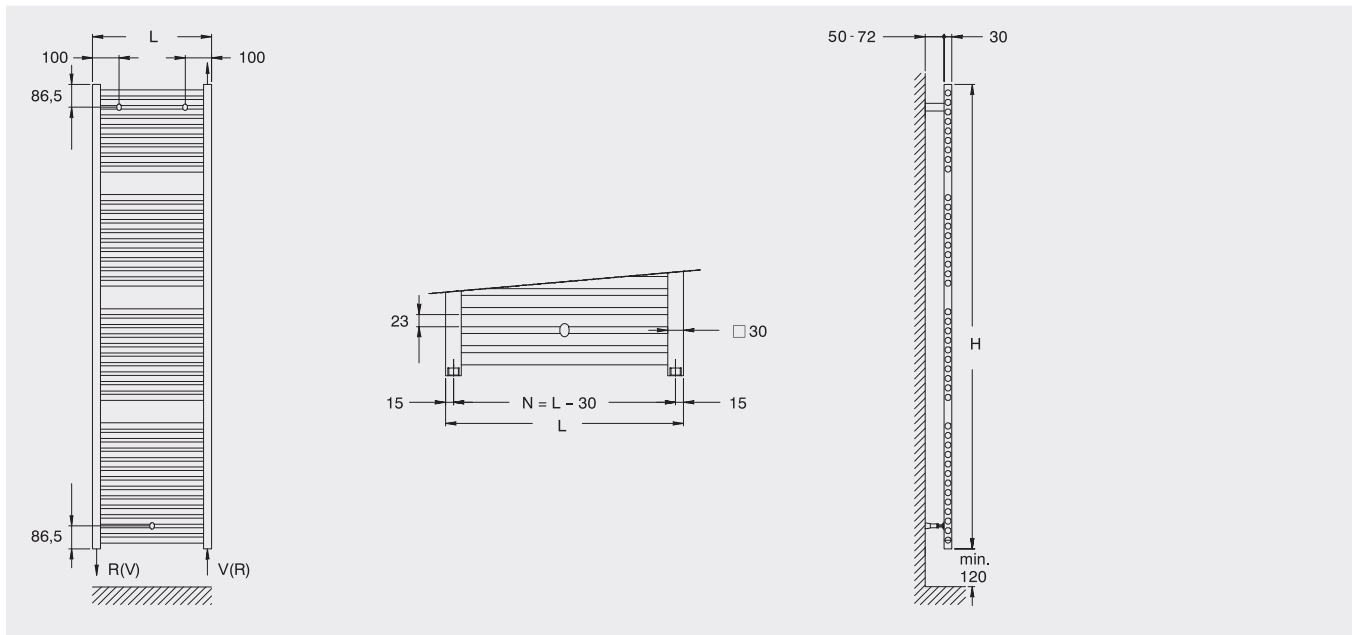

Höhe H mm	Breite L mm	Nabenabstand N mm	Heizpatrone W	Anstrichfläche m ²	Wasserinhalt l	Gewicht ¹⁾ kg
713	450	420	400	0,639	3,60	5,60
	500	470	400	0,700	3,89	6,11
	550	520	400	0,761	4,18	6,62
	600	570	400	0,823	4,47	7,13
	750	720	400	1,007	5,35	8,65
	1000	970	800	1,314	6,80	11,20
1145	450	420	400	1,016	5,60	9,50
	500	470	400	1,113	6,08	10,21
	550	520	400	1,211	6,56	10,92
	600	570	800	1,308	7,05	11,63
	750	720	800	1,601	8,49	13,75
	1000	970	1200	2,089	10,90	17,30
1469	450	420	800	1,34	7,48	11,30
	500	470	800	1,47	8,10	12,30
	550	520	800	1,60	8,72	13,30
	600	570	800	1,73	9,34	14,30
	750	720	800	2,12	11,20	17,30
	1000	970	1200	2,77	14,30	22,30
1757	450	420	800	1,573	8,80	13,80
	500	470	800	1,725	9,50	15,08
	550	520	800	1,876	10,20	16,36
	600	570	1200	2,028	10,90	17,65
	750	720	1200	2,483	13,00	21,49
	1000	970	1200	3,242	16,50	27,90

¹⁾ Elektrische Ausführung: ca. 1,6 faches Gewicht

Wasser: Hochdruck-Ausführung PN 10 bis max. 110 °C Heizmitteltemperatur und 10 bar Betriebsüberdruck

Dampf: Bei Dampfheizungen wird keine Gewähr übernommen!

Wärmeleistungen

Höhe H mm	Breite L mm	Nabenabstand N mm	Exponent n	Wärmeleistung bei				
				75/65/20 °C ¹⁾ W	70/55/20 °C W	70/55/24 °C W	55/45/20 °C W	55/45/24 °C W
713	450	420	1,25	327	267	232	173	142
	500	470	1,25	362	296	257	191	158
	550	520	1,25	395	323	281	209	172
	600	570	1,25	429	350	305	227	187
	750	720	1,24	529	432	376	281	232
	1000	970	1,23	693	567	494	369	305
1145	450	420	1,28	508	413	358	265	217
	500	470	1,27	561	456	396	293	240
	550	520	1,27	613	499	432	320	263
	600	570	1,27	666	542	470	348	286
	750	720	1,26	821	669	580	430	354
	1000	970	1,25	1076	878	763	567	467
1469	450	420	1,27	670	545	473	351	288
	500	470	1,27	734	597	518	384	316
	550	520	1,27	798	649	563	417	343
	600	570	1,27	863	702	609	451	371
	750	720	1,27	1057	860	746	553	454
	1000	970	1,27	1380	1123	974	721	592
1757	450	420	1,27	781	636	552	409	337
	500	470	1,26	863	703	610	453	372
	550	520	1,26	943	768	667	495	408
	600	570	1,26	1024	835	725	539	443
	750	720	1,25	1263	1031	896	667	549
	1000	970	1,24	1655	1353	1178	879	725

¹⁾ Normwärmeleistung nach DIN EN 442 = Wärmeleistung bei 75/65/20 °C